

La Sélection

BAIN
SANITAIRE

CARRELAGE
PIERRE NATURELLE

AMÉNAGEMENT
EXTÉRIEUR

PARQUET
SOL SOUPLE



Créateur d'ambiances



Quel plaisir !... Que de vous dévoiler « La Sélection », le nouveau concentré du savoir-faire d'Alsace Carreaux « Bains & Carrelage » depuis plus de 60 ans.

Je souhaite vous procurer autant d'émotions lorsque vous partirez à la découverte de ce magalogue, à mi-chemin entre le magazine et le catalogue.



Depuis plus de 60 ans, ALSACE CARREAUX accompagne les projets de vie de ses clients avec une conviction simple : les matériaux que nous sélectionnons doivent être à la hauteur des lieux qu'ils vont habiter.

La sortie de l'édition 2026-2028 du catalogue **La Sélection** marque une nouvelle étape dans cette ambition. Plus qu'un catalogue, il s'agit d'un véritable concentré du savoir-faire d'ALSACE CARREAUX, fruit d'un travail exigeant mené avec les meilleurs partenaires industriels européens.

Chaque collection présentée a été choisie avec rigueur selon un cahier des charges particulièrement strict, tant sur le plan esthétique que technique. Cette exigence se traduit par quatre gammes complémentaires — **Ambiance, Élégance, Excellence et Influence** — qui permettent à chacun de trouver l'expression décorative la plus juste pour son projet.

Chaque gamme a été pensée comme un univers complet, permettant de créer des projets cohérents et harmonieux. Elle intègre ainsi des solutions coordonnées en carrelage, sanitaire et parquet, afin de proposer une vision globale de l'aménagement intérieur et faciliter les choix décoratifs.

Dans chacune de ces gammes, nous avons privilégié des matériaux qui reproduisent avec fidélité les grandes inspirations intemporelles : l'élégance du bois, la noblesse de la pierre et la modernité du béton. Ces matières structurent aujourd'hui les plus beaux projets d'architecture intérieure et extérieure.

Notre responsabilité ne s'arrête cependant pas à l'esthétique. Nous avons également souhaité privilégier des partenaires industriels engagés dans une démarche environnementale ambitieuse. De nombreux produits de cette collection bénéficient ainsi d'indices carbone particulièrement

faibles, répondant aux exigences des constructions contemporaines.

Certaines innovations illustrent parfaitement cette évolution. La collection carrelage **ReStone**, par exemple, est fabriquée à partir de 63 % de matières recyclées, une prouesse industrielle unique au monde qui démontre qu'exigence environnementale et excellence esthétique peuvent désormais avancer ensemble.

Parce que la confiance passe aussi par la transparence, nous avons fait le choix d'indiquer clairement la provenance des produits sélectionnés dans ce catalogue. Cette information permet à chacun de mieux comprendre l'origine des matériaux et les engagements industriels de nos partenaires.

Les gammes **La Sélection** portent ainsi une promesse claire : des matériaux de qualité, soigneusement sélectionnés, disponibles, et bénéficiant d'un excellent rapport qualité-prix, afin d'accompagner durablement les projets des particuliers comme des professionnels.

À travers **La Sélection**, notre ambition est simple : vous inspirer, vous accompagner et vous apporter la certitude d'un choix durable et vertueux.

Nos équipes de concepteurs et de conseillers vous accueillent chaleureusement dans nos showrooms pour donner vie à vos projets et transformer vos envies en réalisations concrètes.

Je vous souhaite une très belle découverte de cette nouvelle édition.

Olivier BLEGER

Président
d'Alsace Carreaux



Le carrelage est le revêtement de sol par excellence, celui qui vous offrira la plus grande variété de choix.

Les Conseils Déco

Bien comprendre pour mieux choisir

Le classement UPEC et la performance globale du carrelage

Délivrée par le CSTB (Centre Scientifique et Technique du Bâtiment), cette certification française concerne à la fois **un revêtement et le local auquel il est destiné**. Il s'agit d'un **classement de durabilité pour tous les carreaux de sol en céramique**. Le classement UPEC ne concerne pas que les carrelages : il est aussi valable pour les revêtements de sol résilients, les sols stratifiés, les revêtements de sol textiles, les moquettes touffées et tissées en lés à velours 100 % polyamide.

Le système UPEC identifie **8 types de locaux** : habitations, bureaux, gares et aéroports, commerces, établissements scolaires et établissements hôteliers, hôpitaux, maisons d'accueil pour personnes âgées. Chaque type de local est caractérisé par des **sollicitations mécaniques, physiques et chimiques** pouvant contribuer à la dégradation du revêtement de sol. Naturellement, plus ces sollicitations sont élevées, plus le carrelage associé devra être résistant, plus son classement UPEC sera élevé.

Un carrelage est considéré adapté si son classement est au moins égal à celui du local auquel il est destiné. Cette aptitude est donnée pour **une utilisation d'environ 10 ans**. Le classement UPEC correspond à **4 critères**. Chacun est défini par une lettre et un indice chiffré indiquant un niveau de résistance croissant :

« U » pour « Usure à la marche et au piétinement ». Il s'agit de la résistance aux effets du trafic, essentiellement pédestre : rayures, abrasion, tassement, encrassement, évolution de l'aspect. Ce critère comprend les valeurs U2, U2S, U3, U3S, U4.

« P » pour « Poinçonnement », c'est-à-dire la résistance à l'action mécanique du mobilier (fixe ou mobile) et les chocs causés par la chute d'objets. Ce critère comprend les valeurs P2, P3, P4 et P4S.

« E » pour « Eau ». Désigne le comportement d'un revêtement de sol en fonction de la fréquence de la présence d'eau ou d'humidité. Ce critère comprend les valeurs E1, E2 et E3.

« C » pour « agents Chimiques et produits tachants ». Caractérise la résistance à l'apport ou à l'emploi de substances impactant la durabilité du revêtement de sol (des taches, par exemple). Ce critère comprend les valeurs C0, C1 et C2.

Un carrelage classé UPEC sera donc défini par sa performance vis-à-vis de ces 4 critères. Dès lors, il est facile de « lire » son classement pour déterminer le meilleur usage :

Pour un salon ou une entrée, deux pièces au trafic modéré à intense, il faut être attentif aux valeurs « U » et « P ». L'UPEC d'un carreau U4P3E1C1, par exemple, indique une résistance durable à l'usure et au poinçonnement (passage intense de mobilier roulant ou chute de lourdes charges).

Pour une cuisine ou une salle de bains, au sol plus exposé à l'humidité, ce sont les valeurs « E » et « C » qui auront de l'importance. L'UPEC d'un carreau U2P2E3C2 signale que le revêtement est particulièrement apte à résister aux projections d'eau et à l'action de produits chimiques courants (alimentaires, d'entretien ménager ou pharmaceutiques).

Conseils du Pro

Même si le carrelage possède les meilleures performances en matière de résistance au poinçonnement ou aux projections de liquides, il n'est pas inusable et est exposé aux altérations du temps, ainsi qu'à d'éventuels mauvais usages.

Quel que soit le produit choisi, il convient de suivre quelques règles pour préserver la durabilité et l'aspect du revêtement :

• **Assurer la pose** dans les règles de l'art.

Vous recherchez un professionnel qualifié ? Nous saurons vous guider afin de vous garantir des finitions soignées et une pérennité de l'ouvrage. Astuce : en fin de chantier, les voiles de ciment, souvent invisibles, doivent être éliminés pour ne pas encrasser les revêtements céramiques jointoyés. Nous recommandons l'utilisation de Deterdek Pro, détergent contre les résidus de pose et les salissures.

• **Protéger** autant que possible la surface des éléments abrasifs (un caillou coincé dans une semelle peut faire des

dégâts importants...) ou salissants. Astuce : l'intégration d'un véritable tapis de propreté (avec interstices) en intérieur ou en extérieur réduira considérablement la fréquence d'entretien.

• **Apporter un entretien régulier**, même minimal, avec un nettoyeur ni gras, ni acide, respectueux du revêtement et des joints.

Astuce : Cleaner Pro, détergent neutre concentré à faible pouvoir moussant est la réponse professionnelle et écologique ! (biodégradable)

Style Contemporain



Les collections se déclinent dans une multitude de styles, de dessins, de textures ou encore de formats. Des inspirations textiles de plus en plus représentées, un retour marqué du marbre, des formes géométriques à l'esprit seventies... les différents courants de tendance offrent un choix pour le moins éclectique.

Effet Bois



Toujours très en vogue, les nouveautés explorent les différents aspects du bois qui n'en finissent plus de nous surprendre. Qu'ils soient plus vrais que nature ou façonnés par le temps, les « effets bois » se déclinent dans de nombreux formats.

Effet Pierre



Retour en force des imitations marbre, là encore déclinées en plusieurs formats. Les pierres ne sont pas en reste, avec des interprétations plus vraies que nature. Pierres adoucies, usées ou parfois totalement inventées. Ce type de finition reste toujours à la mode en apportant l'une des finitions de sol les plus riches.

La mode est aux très grands formats !

Au sol ou sur les murs, ils sont tendances et rendent l'espace plus spacieux et élégant.

Le carrelage grand format présente tout autant d'atouts techniques, pratiques et esthétiques qu'il est devenu incontournable chez les professionnels de la décoration d'intérieur. Son principal avantage est d'apporter à son intérieur un effet d'espace et de grandeur notamment dû à la réduction des joints quel que soit la taille de la pièce.

Grâce à son aspect moderne et contemporain, les grands carreaux se posent dans toutes les pièces de la maison avec très peu de joints ce qui leurs confère une grande praticité au nettoyage. L'entretien facile des carrelages XXL en fait un choix plébiscité dans les salles de bains.

Les collections de carrelage proposent aujourd'hui une gamme très large de formats. Vous pourrez trouver des formats carrés de 120 x 120 cm ou rectangulaires jusqu'à 160 x 320 cm qui permettent d'habiller intégralement les murs.

Toutefois, les formats 45 x 45, 60 x 60 et 30 x 60 cm restent les grands classiques indémodables.

Les hexagones, octogones, carreaux métro (7,5 x 15 cm) et les carreaux ciment font un grand retour dans la décoration. Ils permettent de composer des frises, des tapis, des crédences et des douches à l'italienne... Ils sont déclinés dans une infinité de coloris et de motifs.

“ La résistance à la glissance

D'ordinaire, plus un carrelage est structuré, moins sa glissance est élevée, plus il est antidérapant. Pour des raisons de sécurité, cette caractéristique aura une incidence dans le choix et la destination d'un carrelage. Rappelons que les chutes par glissades figurent parmi les accidents les plus fréquents.

La norme « R » (ou PC pour « pieds chaussés »)

Cette norme évalue la résistance à la glissance pieds chaussés. Elle s'appuie sur des tests mesurant la perte d'équilibre d'un utilisateur chaussé, sur un carrelage couvert d'huile et de plus en plus incliné. Cette méthode d'évaluation comprend 5 résultats, avec leurs applications respectives :

R9 (NF PC6) : adhérence normale.
(inclinaison allant de 3 à 10°)
Le carrelage peut être posé sur une terrasse couverte, dans une salle de bains, une salle à manger, un salon, etc.

R10 (NF PC10) : adhérence moyenne.
(inclinaison allant de 10 à 19°)
Le carrelage peut être posé sur une terrasse ou un balcon abrité, une entrée, etc.

R11 (NF PC20) : adhérence élevée.
(inclinaison allant de 19 à 27°)
Le carrelage peut être posé sur une terrasse ou un balcon exposé ou à proximité d'un point d'eau (piscine, bassin, etc.).

R12 (NF PC27) : forte adhérence
(inclinaison de 27 à 35°).

R13 (NF PC35) : très forte résistance
(plus de 35° d'inclinaison).

Les deux derniers niveaux sont en général réservés aux applications spécifiques ou professionnelles (cuisines collectives, laboratoires...).

La norme « ABC » (ou PN pour « pieds nus »)

Cette norme évalue la résistance à la glissance pieds nus. La procédure de test sur plan incliné diffère de la précédente, en ceci que l'utilisateur est pieds nus, sur un carrelage couvert d'eau. Cette méthode d'évaluation comporte 3 résultats:

A (NF PN12) : adhérence moyenne.
Le carrelage convient pour une salle de bains, une salle de douche ou un sauna.

B (NF PN18) : adhérence élevée.
Le carrelage convient pour un bac à douche, une plage de piscine autour d'un bassin, une pataugeoire (niveau compatible avec la norme PMR).

C (NF PN24) : forte adhérence.
Le carrelage convient pour un bord de bassin incliné, un escalier conduisant à l'eau, un pédiluve (niveau compatible avec la norme PMR).

BON À SAVOIR :

la notation R9, R10, etc. est la plus fréquemment rencontrée. En fonction de sa destination, de ses propriétés (et de la volonté du fabricant de faire valider les performances de ses produits), un carrelage peut toutefois cumuler deux valeurs : R11 et B, par exemple, pour un carrelage davantage réservé à un usage extérieur (bordure de piscine).

Antidérapant, mais pas trop

Plus un carrelage est antidérapant, plus sa surface est structurée et son entretien... complexe.

C'est un élément supplémentaire à prendre en compte au moment du choix, en accord avec la finition: satinée ou semi-brillante, pour un nettoyage facilité.

- Pour une salle de bains, un carrelage de résistance R9 ou R10 est jugé suffisant. Il peut éventuellement être accompagné d'un indice A, B ou C, indiquant sa résistance à la glissance pieds nus.
- Dans le cas d'une douche italienne, un carrelage de résistance R10 ou R11 accompagné d'un indice B ou C est recommandé.

“ Stonalisation des carreaux en grès cérame

Le mot « stonalisation » indique la **différence d'intensité des couleurs d'un carreau à l'autre dans une même collection**. Hormis les carreaux présentant des graphismes, les différentes collections ont été réparties dans les trois classes de stonalisation établies :

V2 : Variation légère

La coloration des carreaux est fondamentalement uniforme, bien qu'avec de légères nuances ton sur ton. Les légers effets de clair-obscur animent doucement la surface sans en compromettre l'homogénéité.

V3 : Variation modérée

Le produit est intentionnellement caractérisé par une variation chromatique modérée, due aux veinures typiques des matières naturelles, ou produites pour donner un aspect vintage, des effets d'usure ou un cachet matiériste recherché.

V4 : Variation substantielle

Les jeux de contraste évidents évoquent les sources d'inspiration naturelles et culturelles dont les collections s'inspirent. De précieux entrecroisements de bois, de pierres ou de marbres montrant une variation chromatique importante, permettent d'apprécier les forts nuancages, surtout sur les grandes surfaces.

“ La rectification

La rectification est une étape supplémentaire en fin de fabrication. Réalisée avec un disque au diamant ou au laser, elle permet d'obtenir des carreaux de dimensions quasi-identiques. Elle autorise ainsi la pose d'un carrelage **avec des joints très fins (minimum 2 mm)**, donc presque invisibles. Elle demande d'autant plus de précision lors de la mise en œuvre... c'est un travail de spécialiste !

L'effet « quadrillage » est alors fortement atténué. On profite alors d'une surface plus homogène et visuellement agrandie.

R Rectifié

NR Non rectifié

À NOTER :

un carreau rectifié possède des arêtes (légèrement chanfreinées) plus vives qu'un carreau standard. Il peut donc être plus délicat à manipuler.



ESPACE Douche «zéro ressaut» c'est quoi ?



Depuis le 1^{er} juillet 2021, LA DOUCHE ZÉRO RESSAUT EST OBLIGATOIRE dans les bâtiments neufs.

- Que dit exactement la réglementation ?
- Quelle est la définition d'une douche zéro ressaut ?
- Quels sont les principes à respecter lors de l'installation ?

ARRÊTÉ ZÉRO RESSAUT

- Pour les permis de construire dans l'habitat collectif et maisons individuelles destinées à la location.
- Depuis le 01/07/2021 pour les planchers entre étages

GUIDE CSTB ZÉRO RESSAUT

- Précise le cadre réglementaire d'application de l'arrêté, fait une synthèse pédagogique et précise les solutions possibles évaluées techniquement à date : sous avis technique du CSTB

ESPACE DOUCHE

- Hauteur minimale de l'espace de douche : 180 cm
- Dimensions minimales : 120 x 90 cm (accès par le grand côté)
- Indice de non glissance minimum : PN 6

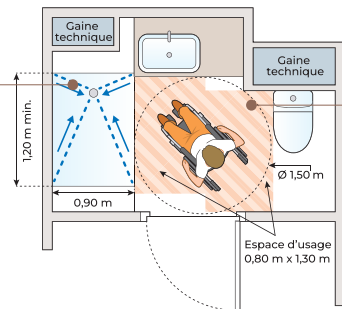

ESPACE DE MANŒUVRE

- Espace de manœuvre* : cercle de diamètre 150 cm (Superposition possible avec la totalité de l'espace de douche)
- Espace d'usage devant le receveur : 130 x 80 cm parallèle au grand côté et aligné sur un des petits côtés

LES GÉNÉRALITÉS DU GUIDE CSTB :

Voici les indications du CSTB pour installer une douche zéro ressaut (ouverte ou fermée) :

- Parois (support mural) doivent être protégées contre les projections d'eau jusqu'au moins 1,8 m de hauteur par un revêtement céramique ou assimilés.
- Pour un receveur maçonné ou prêt à revêtir, prévoir une évacuation de l'eau vers le siphon grâce à une pente minimale de 1 %.
- Étanchéité à l'eau du support, nécessite la mise en œuvre d'une étanchéité à l'eau sur toute la surface de la salle d'eau afin de protéger l'ouvrage des pénétrations d'eau.
- Installer le système d'évacuation (vertical ou horizontal) à plus de 100 cm de la colonne de chute et à moins de 10 à 30 cm d'un mur ou d'une cloison.
- Acoustique, mise en œuvre d'une isolation aux bruits d'impacts sur toute la surface de la pièce sauf sur la zone de douche si celle-ci est bien délimitée (cas d'un espace douche cloisonné).
- Choisir un sol de douche antidérapant de type sol céramiques et assimilés collés de classe PN6 (PN12 après la révision de la norme NF P 05-011).
- Dans le cas d'une douche en niche, prévoir une surface au sol supérieure à 120 x 90 cm afin de permettre le passage d'un fauteuil roulant.



* Un chevauchement de l'espace de manœuvre avec possibilité de demi-tour d'une largeur de 15 cm est autorisé sous la vasque du lave-mains ou du lavabo ou sous un évier

SOLUTIONS DE MISE EN OEUVRE POUR LES ESPACES DE DOUCHE OUVERTS

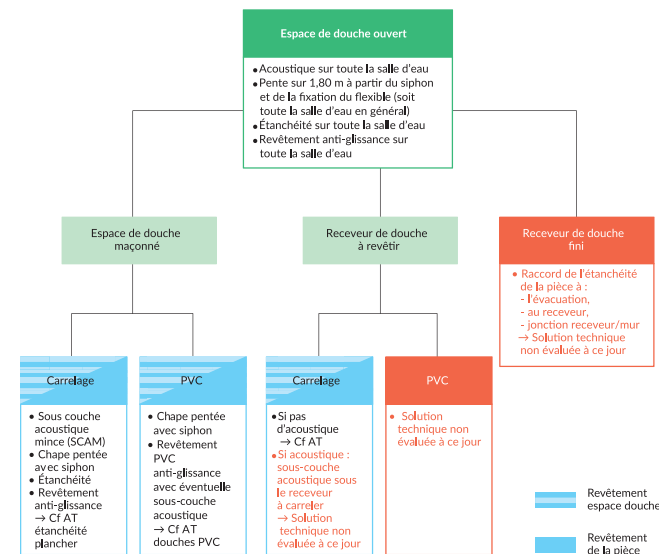

SOLUTIONS DE MISE EN OEUVRE POUR LES ESPACES DE DOUCHE CLOISONNÉS

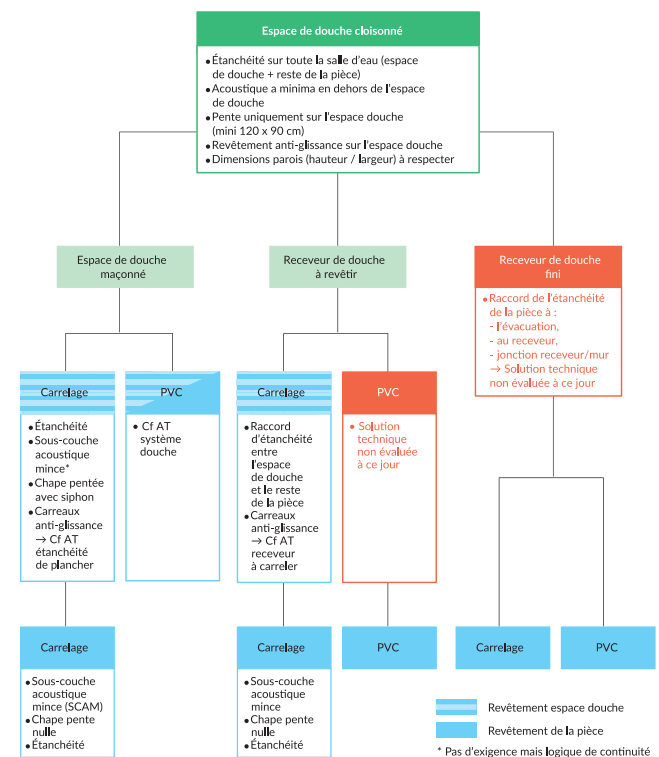

LA DOUCHE À L'ITALIENNE

La douche à l'italienne possède de nombreux avantages : elle est facile d'accès et sécurisante, offre un grand confort d'utilisation et procure un sentiment d'espace. La douche à l'italienne, clé d'une salle de bains aussi esthétique que pratique...

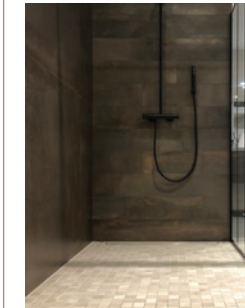

• Si la douche à l'italienne plaît autant, c'est surtout parce qu'elle s'intègre parfaitement dans le décor. Elle permet de faire enfin disparaître cette démarcation, pas toujours des plus heureuses, entre le sol de la douche et celui du reste de la salle de bains. C'est la solution de continuité par excellence, surtout quand les carrelages sont choisis dans la même gamme.

- Tous les équipements qu'on préférerait ne pas voir - receveur, siphon et évacuations - sont complètement cachés donc plus esthétique et une salle de bains à l'esprit contemporain qui paraît plus grande.
- Laissez libre cours à votre inspiration ! Unie ou à motifs, monochrome ou multicolore, d'aspect mat ou brillant, jouant avec le relief d'un carrelage galet ou mosaïque : les possibilités sont infinies pour imaginer l'ambiance qui vous ressemble.
- Votre salle de bains est petite ? Ce n'est pas un problème : la douche à l'italienne s'adapte très facilement à tous les espaces, même les plus exigus. Asymétrique, triangulaire, XXL ou au contraire mini : elle peut être conçue sur mesure selon la place disponible et la configuration spécifique de votre salle de bains.
- Elle offre un maximum d'espace pour bouger. De plain-pied, elle est parfaitement adaptée aux personnes à mobilité réduite ou aux personnes âgées, et ses sols antidérapants sont spécialement étudiés pour prévenir les mauvaises chutes.

Mais il faut bien avoir à l'esprit :

- La douche à l'italienne étant par définition ouverte, vous n'échapperez pas aux éclaboussures... Un phénomène qu'il faut garder à l'esprit, surtout si votre salle de bains est petite et si sa configuration n'a pas été bien pensée. La solution si vous vous trouvez dans cette situation : l'équiper d'une paroi de douche adaptée en jouant sur la transparence pour ne pas casser le concept de douche à l'italienne : portes battantes, pivotantes, ou coulissantes, il existe un large choix de modèles.
- Attention si la pente n'est pas bien définie ou si le débit de l'évacuation est insuffisant, l'eau ne s'écoule pas assez rapidement, et c'est l'inondation... L'installation d'une douche à l'italienne doit être réalisée dans les règles de l'art par un installateur compétent.

Bien comprendre pour mieux choisir ■■■

Espace sur mesure, remplacement de baignoire ou cabine prête à poser, de quelle douche rêvez-vous ?

Des receveurs aux matériaux variés

- **La céramique émaillée** : solide et éprouvée
- **L'acier émaillé** : il résiste à tout, est ultraplat et propose de nombreux coloris
- **Le Solid surface** : massif et haut de gamme
- **Le béton de résine** : revêtu d'une résine teintée (gelcoat)
- **Le polyuréthane** : matériau moulé, il offre de nombreux effets de surface

Des formes adaptables

Un receveur peut être carré, rectangulaire ou quart de rond (à installer en angle). Mais on peut adapter la forme pour, par exemple, contourner une gaine ou un décroché.

Quel accès dans ma douche ?

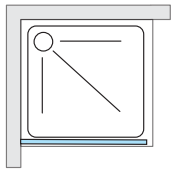
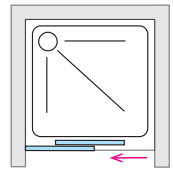
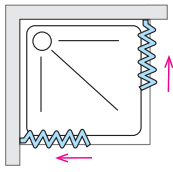
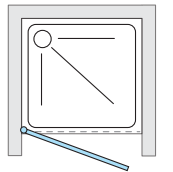
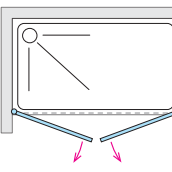
<p>LA PAROI DE DOUCHE FIXE</p> 	<p>LA PORTE COULISSANTE</p> 	<p>LES PORTES PLIANTES</p> 	<p>LA PORTE PIVOTANTE</p> 	<p>LES PORTES BATTANTES</p> 
<p>Avec son accès facile et ouvert, l'effet design est garanti</p>	<p>Réduit la largeur du passage mais permet le gain de place</p>	<p>Alternatives à la porte coulissante, elles offrent un passage plus large</p>	<p>Réservée aux grandes salles de bains, elle assure une ouverture confortable</p>	<p>Permettent de gagner de la place et de réduire le débattement</p>

Le mode de pose du receveur

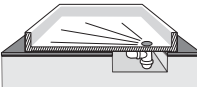
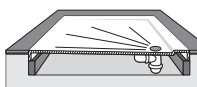
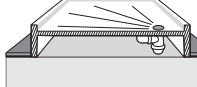

Les receveurs extraplats actuels peuvent être posés sur le sol, encastrés dans la dalle ou surélevés. Il est prudent de vérifier que le modèle sélectionné soit adapté au mode de pose envisagé.

 <p>AU SOL</p>	 <p>ENCASTRÉ</p>	 <p>SURÉLEVÉ</p>
--	--	--

Atout antistress de la salle de bains, la baignoire se décline dans une variété de matériaux et de formes, adaptés à la configuration et au style de chaque pièce

Acrylique, béton de résine, Solid surface, acier émaillé, fonte...
Des matériaux de choix !

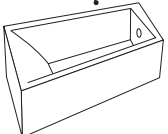
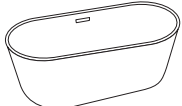
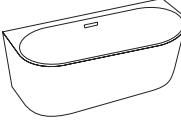
Le design qui me convient

<p>ASYMÉTRIQUE</p> 	<p>ÎLOT</p> 	<p>SEMI-ÎLOT</p> 	<p>D'ANGLE</p> 
<p>Gain de place car plus étroite d'un côté et tout aussi confortable</p>	<p>Ronde, ovale, rétro ou contemporaine, s'installe à distance des murs</p>	<p>Adossée au mur, peut être alimentée avec une robinetterie classique ou murale</p>	<p>Spacieuse sans encombrer l'espace, offre des plages de dépose</p>

Des matériaux de choix

- **L'acrylique** : Le plus utilisé et le plus économique, il est mat ou brillant, léger et chaud
- **Le béton de résine** : Massif et autoportant, il est revêtu d'une résine (gelcoat) qui assure sa finition
- **Le Solid surface** : Haut de gamme teinté dans la masse et autoportant, il est doux au toucher et autorise toutes les formes
- **L'acier émaillé** : Résistant à tout (produits chimiques, chocs...) affiche des designs actuels
- **La fonte** : Très lourde mais très résistante, concerne quelques modèles la plupart du temps rétro

ENVIE DE BIEN ÊTRE ?

- **La baignoire balnéo**
Elle est équipée d'un système de brassage de l'eau à air (effet décontractant), à eau (effet tonique) ou les deux. Elle propose, selon les programmes, des massages apaisants ou revitalisants, dont l'intensité peut être modulée.
- **La chromothérapie**
Elle est associée ou non à la balnéo, ajoute les couleurs et sa palette de bienfaits à l'eau du bain.

Transformer la baignoire en douche

Le pare-bain est indispensable quand on souhaite se doucher dans une baignoire. Trois modèles sont proposés :

- **Relevable** (si la robinetterie est installée en bout de baignoire)
- **Couissant** (pour mieux fermer la baignoire durant la douche)
- **Avec deux volets pivotants** (qui recréent une cabine de douche)

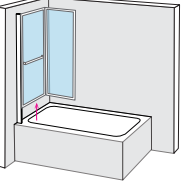
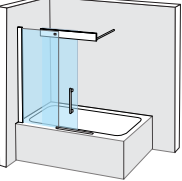
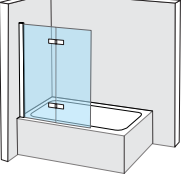
 <p>RELEVABLE</p>	 <p>COULISSANT</p>	 <p>PIVOTANT</p>
---	--	--



Bien comprendre pour mieux choisir ■■■

Sollicitée au quotidien, la robinetterie est un point clé de l'équipement de la salle de bains ou de la cuisine. Bien choisir, c'est apporter durablement design et fonctionnalité à chaque point d'eau.

Rêvez-vous ?

Mélangeur ou mitigeur ?

MITIGEUR



Pratique et efficace, il est doté d'une seule manette, permettant le réglage de la température et du débit

MÉLANGEUR



La température se règle en manipulant deux poignées. Plus cossu, il n'a pas son pareil pour mettre en valeur une belle vasque à poser ou un lavabo rétro

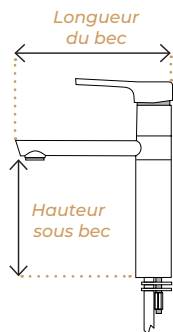

JE PENSE À
Adapter la robinetterie à la vasque sélectionnée. Je vérifie en particulier que la longueur et la hauteur du bec soient compatibles.

MITIGEUR OU MÉLANGEUR



Le premier privilège la fonctionnalité, le second l'esthétique

DOUCHETTE EXTRACTIONNELLE



Allonge le rayon d'action de la robinetterie et peut offrir plusieurs jets

BEC RABATTABLE



Pour une installation devant une fenêtre sans condamner son ouverture

JE PENSE À
adapter la hauteur et la longueur du bec selon la profondeur et les dimensions de l'évier.

Zoom sur la fonction thermostatique

Dans la douche et sur la baignoire, le mitigeur thermostatique est synonyme de sécurité, de confort et d'économie d'eau.

• **Sécurité** : la manette de réglage de la température est bloquée sur 35°C, tandis que le mitigeur reste tiède même s'il est parcouru par de l'eau très chaude (corps froid)

• **Confort et économie d'eau** : la température voulue est maintenue indépendamment des variations de pression ou de débit

Les atouts de la robinetterie

Esthétique et design la robinetterie encastrée signe les salles de bains haut de gamme. Mise en œuvre par un professionnel qualifié, que nous pouvons vous recommander, elle permet dans la douche, de dissocier les commandes de robinetterie (en les installant par exemple à l'entrée de la cabine) et la pomme de tête et de la douchette à main. **De plus, elle est gain de place !**



Comment optimiser l'espace sans perdre en rangement ?

Une ouverture adaptée

• **Les tiroirs** sont pratiques, permettent un accès facile à tous les objets sans se baisser et offre une vue globale de leur contenu mais, ouverts, ils éloignent du point d'eau

• **Les portes** permettent d'entreposer des objets plus encombrants, mais obligent à se baisser pour y avoir accès

Le choix des matériaux du plan vasque

• La céramique solide, intemporelle et de plus en plus design. Il est facile à nettoyer et peut être traité contre le tartre

• Les matériaux de synthèse pratiques et légers sont agréables au toucher, faciles à nettoyer

• Le verre laqué translucide et coloré apporte une touche raffinée et très contemporaine à l'ensemble

Une vasque intégrée ou à poser

• Le plan-vasque monobloc pratique, il intègre 1 vasque (centrée ou décentrée) ou 2 vasques

• La vasque posée sur plan esthétique, avec ses différents styles et formes, elle offre davantage de profondeur

L'espace toilette



De la cuvette à l'abattant, découvrez les spécificités propres à chaque WC : à poser ou suspendu avec réservoir encastré, sans bride, avec fonction lavante...

Les détails qui font la différence

Suspendu ou sur pied ?

SUSPENDU

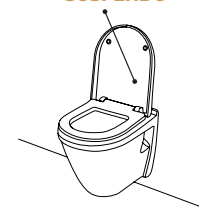

Facilite le nettoyage au sol, est moins massif et d'allure contemporaine

SUR PIED



Plus rapidement posé, il offre un accès aisé au mécanisme de chasse

Avec ou sans bride ?

SANS BRIDE



Dépourvu de recoins où se logent les saletés, l'intérieur de la cuvette est plus facile à entretenir

Caréné ou pas ?



L'extérieur du WC caréné est lisse, les fixations sont cachées, le nettoyage est aisé

Les 4 critères d'achat d'un bâti support

1. **La hauteur et la largeur** de l'espace disponible

2. **La nature du sol et du mur** d'appui déterminent le type de bâti-support :

- universel (fixation au sol et éventuellement au mur)
- autoportant (fixé uniquement au sol)
- en applique (fixation unique sur mur porteur)

3. **La plaque de commande** (matériau, esthétique, fonctions ajoutées)

4. **L'habillage du bâti-support**, disponible chez certains fabricants, en prêt-à-poser

Bien comprendre pour mieux choisir

Le Classement UPEC

La classe d'usage

La classe d'usage En Europe, depuis 1996, la norme NF EN 685 identifie également des classes de destination des revêtements de sols. Elle définit des domaines d'utilisation affectés d'un niveau d'usage. Les classes sont identifiées par un nombre et/ou un symbole.

Le chiffre des dizaines correspond à la nature du local :

- 2 : domestique
- 3 : commercial
- 4 : industriel

Le chiffre des unités correspond à l'intensité du trafic :

- 1 : modéré
- 2 : général
- 3 : élevé
- 4 : très élevé

Ce système de classes est établi par la norme NF EN ISO 10874 pour les revêtements de sol résilients, textiles et stratifiés. Elle fait notamment la distinction entre l'usage «domestique» (classes 21, 22, 22+, 23 pour les habitations) et l'usage «public et commercial» (classes 31, 32, 33, 34). Les classes augmentent en fonction de l'intensité d'utilisation. Cette classification est liée aux exigences des revêtements de sol.

Classe d'abrasion



Classement AC4 (Classe 32) : tous les espaces domestiques et commerciaux à la fréquentation générale, par exemple dans les bureaux, cafés, salons, boutiques et les espaces résidentiels

Ultra résistant



UNE DURÉE DE VIE QUI COMPTE.

Surtout lorsque le revêtement de sol est soumis à de forts trafics. Les stratifiés sont une solution idéale pour les forts trafics grâce au système Duoloc, garanti à vie.

Système de pose révolutionnaire



Avec Duoloc l'installation des stratifiés devient un jeu d'enfant. Ce nouveau système de verrouillage apporte rapidité et simplicité de pose.

Résistance à l'eau



La collection Riviera Pro bénéficie du traitement HydroPlus, pour être posée dans votre salle de bain, votre cuisine, votre maison de bord de mer, partout où elle peut prendre l'eau. HydroPlus la protège également de l'humidité. C'est le mariage parfait entre le design et l'innovation.

La classe d'usage



Usage domestique élevé (zones de passage intenses): pièces avec accès sur l'extérieur ou avec usage professionnel.

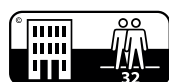

Usage commercial général (zones de passages moyens) : bibliothèques, églises et autres lieux de culte, boutiques à l'étage ou sans accès direct sur l'extérieur, salles de conférence...

PEFC



Nos stratifiés respectent les normes PEFC* pour la durabilité. En outre, ils contiennent peu de substances organiques volatiles ; ce qui est à la fois meilleur pour l'atmosphère de votre intérieur et meilleur pour votre santé. Ce qui signifie que les revêtements sont des produits durables, conçus pour respecter les personnes et l'environnement.

Normes environnementales



Labellisés UPEC et A+ nos produits ont été conçus dans le respect de l'environnement et du développement durable. Sans émission de polluant dans l'air intérieur.

Redécouvrez le bonheur du temps présent. Connecté ? Oui, mais à la nature. Alors faites de votre parquet une base, un socle pour vos émotions présentes et à venir.

Faites entrer la nature chez vous

Choix de bois

	Pur	Naturel	Authentique	
	Calme, élégant, discret	Intemporel, harmonieux, naturel	Caractère original, expressif et vivant	
Référence choix des bois	01	01 02	01	02
Taille des nœuds	◐	●● ●●●	●●●●	●●●●
Densité des nœuds	●	●● ●●●	●●●●	●●●●●
Contraste de couleur	●	●● ●●	●●●	●●●●
	Lignes régulières, homogènes, sans aublier	Equilibré, légèrement vivant, sans aubier	Aspect rustique et contrasté	
2 formats de lames :				
• Régular :		1 180 x 130 mm		
• 3 frises :		1 180 x 210 mm		

durable : bois véritable renouvelable renouvelable



Le sol est à vous et l'avenir de vos enfants aussi. En choisissant un parquet français labellisé PEFC, vous faites de votre déco un acte militant.

Poser du parquet français, c'est renouveler durablement la forêt. privilégier le circuit court, s'offrir un excellent bilan carbone.

intérieur sain vernis phase aqueuse sans solvant sans réactif chimique



Un vernis innovant qui protège votre parquet sans solvant ni réactif chimique. Ce vernis rajoute une couche de résistance et facilite le nettoyage de votre intérieur.

La transparence du bois est intacte, et sa finition extramate est également ultra naturelle. Retrouvez le rendu du parquet huilé sans les contraintes de son entretien.

Bien comprendre pour mieux choisir ■■■

La gamme de revêtement LVT rigide exceptionnellement fine, adaptée pour tout type de support en pose flottante à clipser, c'est la solution parfaite pour les rénovations. Prêt-à-poser, seul un cutter est nécessaire pour découper les lames.

Les avantages des revêtements composites rigides sont nombreux !



• 100% insensible à l'eau : idéal pour les salles de bains et les cuisines



• Nécessitant peu d'entretien



• Peut être posé dans toutes les pièces



• Compatible chauffage par le sol basse température



• Sous couche de rattrapage de niveau et d'insonorisation de 1 mm intégrée



• Sol silencieux : les revêtements de sol composites offrent des avantages acoustiques significatifs. (Atténuation des bruits de pas jusqu'à 20 dB)



• Robuste, pas de variation dimensionnelle jusqu'à 60°



• Antistatique



• Aucun temps d'acclimatation nécessaire avant la mise en œuvre



• Surface à reliefs synchronisés au décor effet vrais bois



• Garantie 5 à 25 ans en usage commercial



• Adapté à un usage commercial moyen à intense



• Adapté à un usage commercial général

• Pose rapide et facile : sans colle, sans poussière et sans bruit, un simple cutter suffit

• Jusqu'à 400 m² sans joint de fractionnement (20 ml maximum par côté)



Utilisable dans les pièces humides ou baignées de la lumière directe du soleil, la technologie innovante et l'entretien facile des dalles ou lames garantissent une surface uniforme, même après des périodes de chauffage et de refroidissement répétées. Particulièrement adaptées au chauffage par le sol.

Installation simple par-dessus un sol existant, directement sur tout type de support, ancien carrelage, bois ou béton, même avec de minimes différences de niveau (1 mm) et joint de carrelage (5 mm). La pose ne dégage pas de poussière, de bruit et ne nécessite pas de nettoyage. Le tout en un minimum de temps.



GAMME Tendance

COLLECTIONS CARRELAGE

Sensi Terre	20
Shale	22
Richmond	24
Angers	25
ReConcrete	26
Norr	28
I Cementi	30
Nodis	32
Izumi	33
Look	34
Mélange	35
Terre	36
Drop	37

COLLECTIONS PARQUET

Les Iconics	38
-------------	----

ESPACE SALLE DE BAINS

Stocco	40
Gessi	44
Hifi	48

GAMME Influence

COLLECTIONS CARRELAGE

All Around Concrete	52
Restone	53
Volcano	54
Ark	56
Glocal	57
Petra	58
All Around Stone	59
Elysian Travertini	60
Travertino	61
Kao	62
Jurupa	63
Kenzo	64
Tholos	65

COLLECTIONS PARQUET CONTRECOLLÉ

Essentiels	66
------------	----

ESPACE SALLE DE BAINS

Meuble de salle de bains Eunoia	70
Douche	74
Receveur de douche	76
Baignoire	78
Robinetterie	82
Sèche-serviettes	83
Meuble de salle de bain Iglou	84
WC	85
Tablettes	86
Niches	87
Nattes chauffantes	88
Led	89

INFORMATIONS TECHNIQUES

GAMME Excellence

COLLECTIONS CARRELAGE

Velt	96
Glocal	97
ReStone	98
Môtley	99
Casual Life	100
Realstone Argent	101
Ground	102
Emotion	103
Hermione	104
Yukon	105
Premiere	106
Tangram	108
Harlem	110
Strand	111
Fontana	112
Venato	113
Glaciar	114
Light Stone	115

COLLECTIONS PARQUET STRATIFIÉ

Riviera Pro / V4	116
------------------	-----

ESPACE SALLE DE BAINS

Meuble de salle de bains Audacieux	118
Receveur de douche	122
Douche	123
Baignoire	126
Sèche-serviettes	127
Lave-mains	128
WC	129

INFORMATIONS TECHNIQUES

GAMME Élégance

COLLECTIONS CARRELAGE

Biarritz	136
Energy	137
Midtown	138
Leiria	139
Boulevard	140
Vermont	142
Nebraska	143
Alure	144
Baku	146
Dorset	147
Arianne	148
Energy	149
Caspio	150
Anima	151
Branços	152
Stories	153
Canopy 40	154

COLLECTIONS PARQUET STRATIFIÉ

Trendline	156
-----------	-----

ESPACE SALLE DE BAINS

Meuble de salle de bains Prodiges	158
Douche	160
Receveur de douche	162
Baignoire	163
Meuble de salle de bains Versus	164
Sèche-serviettes	166
WC	167

INFORMATIONS TECHNIQUES



GAMME Ambiance

COLLECTIONS CARRELAGE

Studio	174
Alpe	175
Rock	176
Natura Kalacata	177
Tibet	178
Studio	179
Alpe	180
Natura Kalacata	181
Rock	182
Mellow	183
Ice	184
Pro Architectura 3.0	185

COLLECTIONS PARQUET STRATIFIÉ

Cadenza	186
---------	-----

ESPACE SALLE DE BAINS

Meuble de salle de bains Exceptio	188
Meuble de salle de bains Sortilège	190
Douche	192
Baignoire	194
Sèche-serviettes	196
Lave-mains	197
WC	198
Accessoires	200
Vidage	201

INFORMATIONS TECHNIQUES

ALSACE CARREAUX & VOUS

NOTES

GAMME Tendance



COLLECTION Sensi Terre

Du 60 x 60 cm au 120 x 240 cm rectifié | Effet pierre

Sol & mur



Sabbia Cannettato

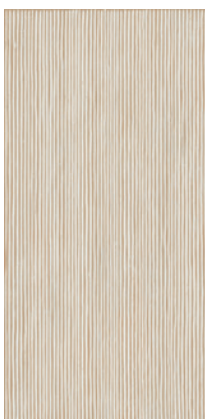

Mattone Cannettato

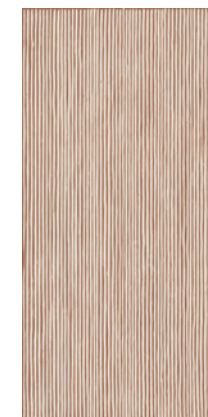

Mattone Grana



Cotone Grana



Mattone Rigatino



Cotone Grana



Amaranto Grana



COLLECTION Shale

Du 60 x 60 cm au 120 x 280 cm rectifié | Effet pierre

Sol & mur

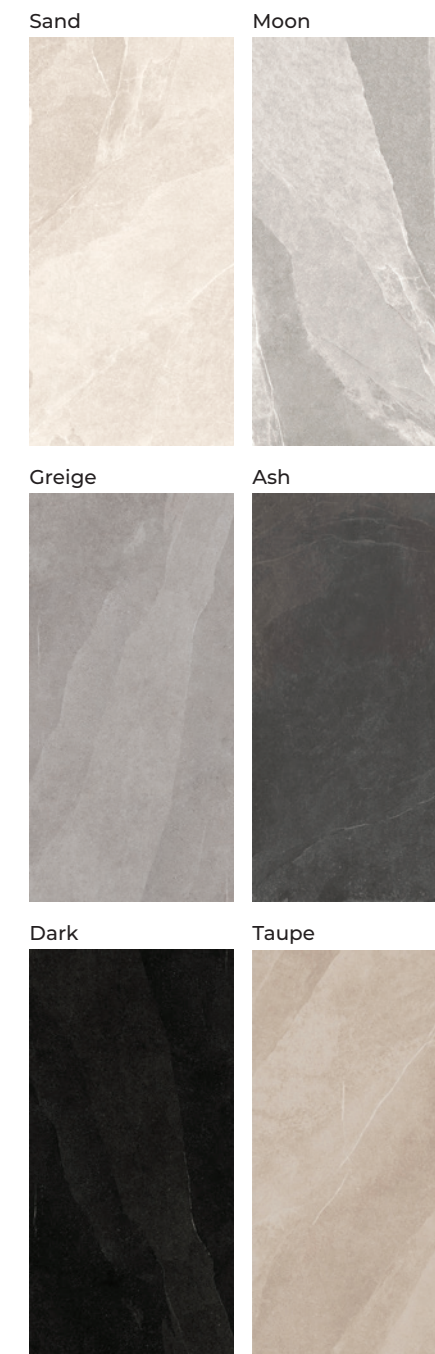
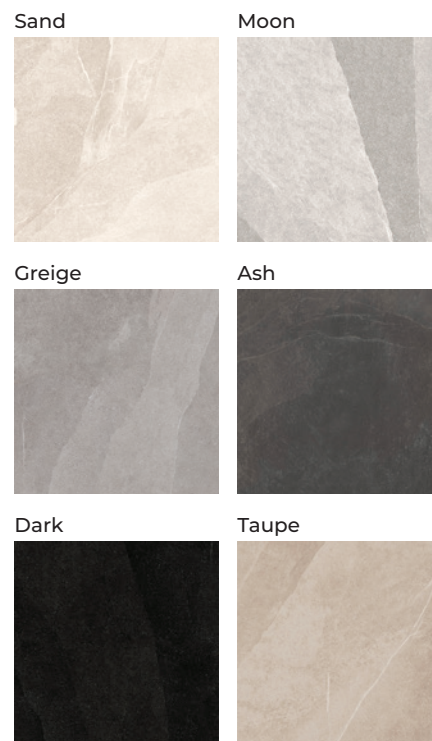

COLLECTION Richmond

Du 60 x 60 cm au 100 x 100 cm rectifié | Effet pierre

Sol



Ivory

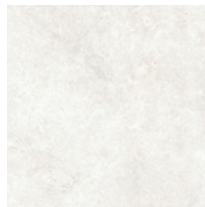

Taupe

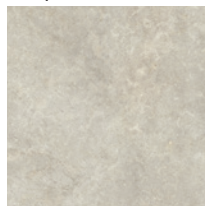

Musk



Silver



Carbon



COLLECTION Angers

Du 60 x 60 cm au 100 x 100 cm rectifié | Effet pierre

Sol



Dark

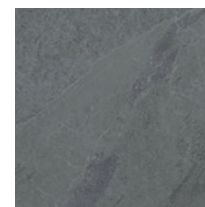

Olive



Grey



Taupe



Ivory

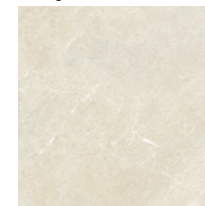

White



COLLECTION **ReConcrete** 

Du 60 x 60 cm au 120 x 120 cm rectifié | Effet béton

Sol & mur

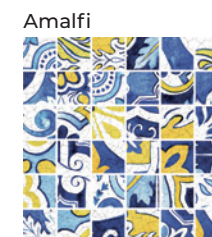

COLLECTION Norr

Du 60 x 60 cm au 120 x 278 cm rectifié | Effet Ceppo di gre

Sol & mur

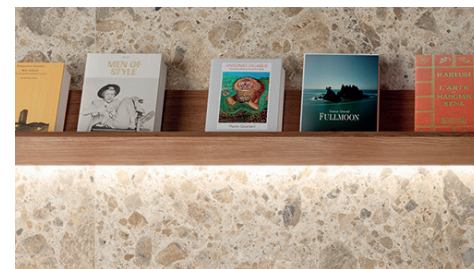

Grus



Melk

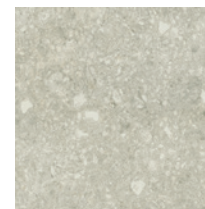

Vit

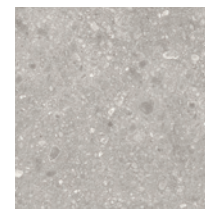

Gra

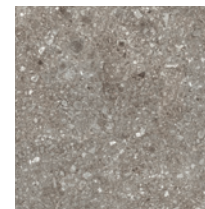

Svart

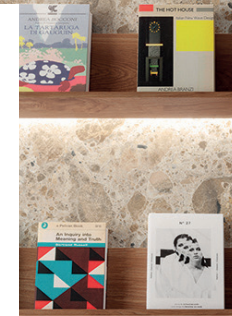
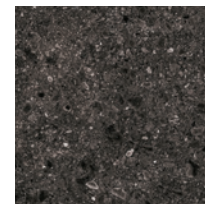

Farge

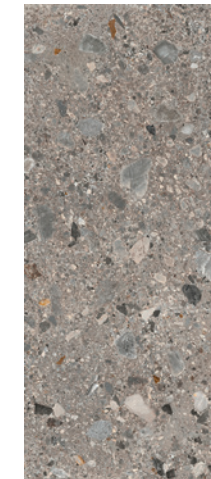

Oken

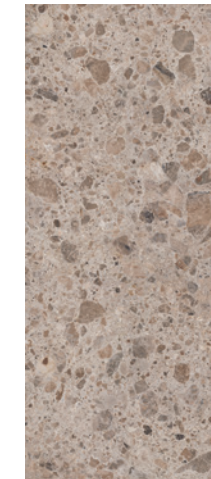

Hav

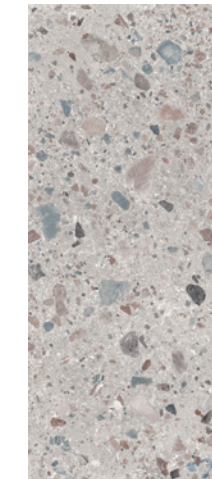

Grus



COLLECTION | Cementi

Du 60 x 60 cm au 120 x 280 cm rectifié | Effet béton / Ceppo di gre

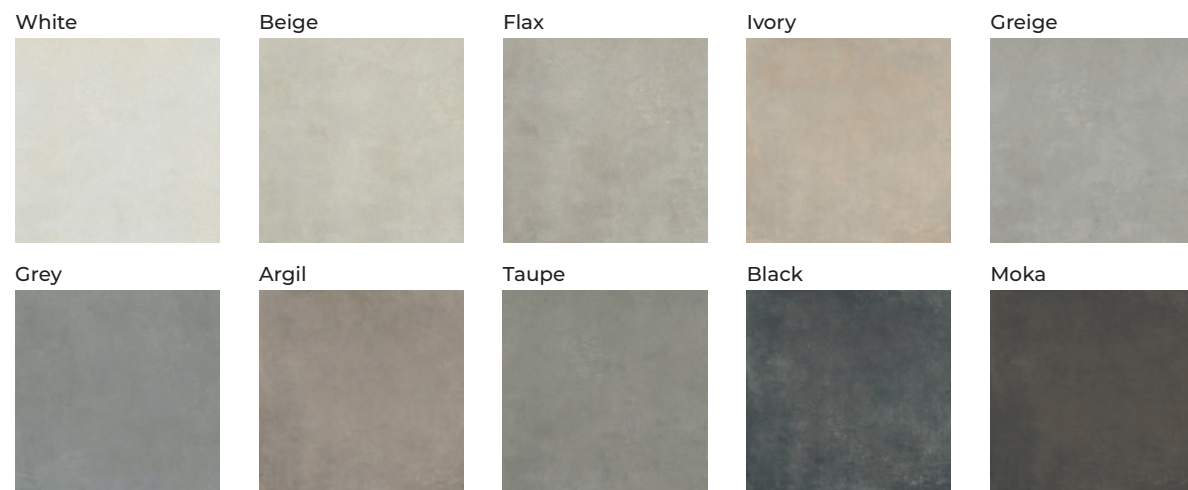

Sol & mur

White Ciottolo



Flax Ciottoli

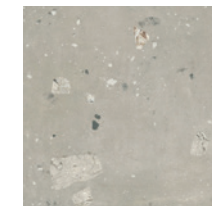

Greige Ciottoli

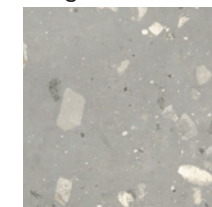

Ivory Ciottoli



Argil Ciottolo

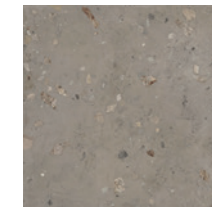

COLLECTION Nodis

20 x 120 cm rectifié | Effet bois

Sol



Natural



Rovere



COLLECTION Izumi

20 x 120 cm & 25 x 150 cm rectifié | Effet bois

Sol



Miele Autentico



Miele Classico



Miele Selezionato



Chiaro Autentico



Chiaro Classico



Chiaro Selezionato



Nocciola Autentico



Nocciola Classico



Nocciola Selezionato



















COLLECTION Look

24 x 6 cm | Faïence déco

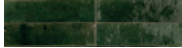
Mur



Courtesy of Marazzi Group







Bianco 	Lino 	Beige 	Turchese 	Verde 
Yubi 3D Bianco 	Yubi 3D Lino 	Ocra 	Yubi 3D Turchese 	Yubi 3D Verde 
Avio 	Olivia 	Blue 		
Yubi 3D Avio 	Yubi 3D Olivia 	Yubi 3D Blue 	Nero 	

COLLECTION Mélange

10 x 10 cm | Faïence déco

Mur

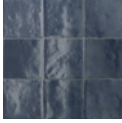

Bianco 
Beige 
Kaki 
Glicine 
Acquamarina 
Oltremare 
Teal 
Bordeaux 
Nero 

COLLECTION Terre

15 x 5 cm | Faïence déco



Mur

Superwhite

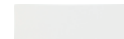

Off White

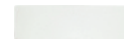

Nude



Mint



Aqua



Greige



Laurel



Moss



Yellow



Antic Green



Deep Sea



Blood Orange



Victorian Green



Burgundy



Sapphire



Caramel

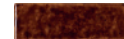

Marine



Periscope



COLLECTION Drop

30 x 7,5 cm | Faïence déco



Mur

White Brillo



Ivory Brillo



Greige Brillo



Blue Brillo



Pearl Brillo



Pink Brillo



Emeral Brillo



Marine Brillo



COLLECTION Les iconics

12,5 x 6,6 cm & 19 x 190 cm rectifié | Parquet bois véritable

Pourquoi choisir Les Iconics ?

Il était une fois le parquet vieilli

Un rendu exceptionnel, issu d'une technique unique et de procédés mécaniques et manuels incroyables. Martellement des chanfreins pour des arrêtes irrégulières, brossage fort pour un aspect séculaire, traces de scie ou de rabot à la main presque imperceptibles. Choisissez entre Aged, Rustic, Bâton rompu ou Point de Hongrie : sous leur charme authentique se cache un savoir-faire ne laissant rien au hasard.

Parquet en chêne rustique huilé

Fabriquée à partir de chêne, la collection Les Iconics rappelle le charme des parquets historiques des grandes demeures d'autrefois.



Laissez-vous surprendre par la patine du temps !

Convoquez l'authentique et confiez-lui votre intérieur. Demandez au chêne de vous raconter des histoires.

Au chapitre finition et savoir-faire, découvrez le geste oublié des raboteurs de parquet. Alors tournez la page et misez sur du vieux pour faire du neuf ! Aged, Rustic, Bâton rompu ou Point de Hongrie, le parquet vieilli au charme authentique servira de fil conducteur à toutes vos envies de déco.

Aucun faux pas avec cette collection emblématique aux finitions exceptionnelles. Passez en mode Les Iconics, faites-en votre mode de vie. Valsez, jouez, déplacez, admirez, tous les jours. Ecrivez l'histoire de déco dont vous êtes le héros. Sans jamais vous soucier de votre sol.

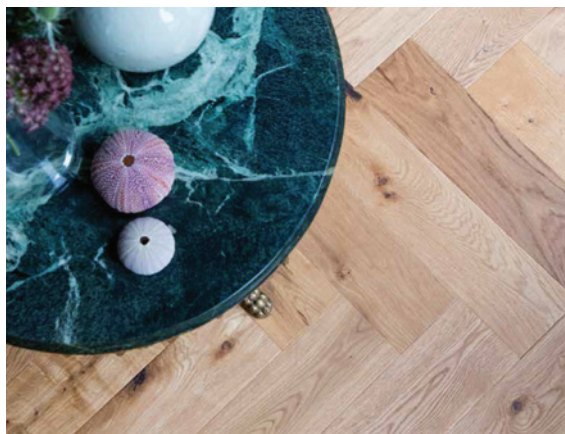

Rustic

Légère marque de sciage ou de travail à la main pour un effet vieilli artisanal. Huilé naturel. L'aspect du vieux parquet se retrouve dans chaque détail.



Aged

Légère marque de sciage ou de travail à la main Aged possède l'aspect d'un vieux parquet robuste rénové à la main. Son esthétique irrésistible mettra en valeur chaque détail de votre intérieur.



Sol & plinthe → page 90

Le sol a une âme.

Rustique, vieillie, rabotée à la main, brossée en profondeur... Chaque finition Les Iconics provoque une émotion.

Badiane



Neroli



Masala

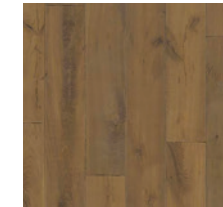

Altis

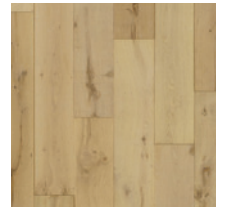

Galanga



Bosco

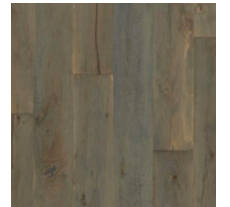

Hortus

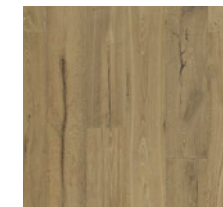

Sylva

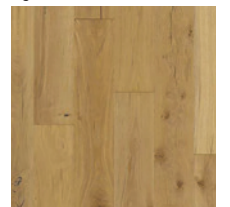

Bâton rompu Lutece

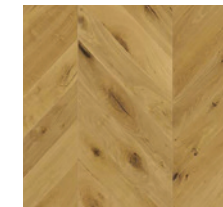

Point de Hongrie Lutece

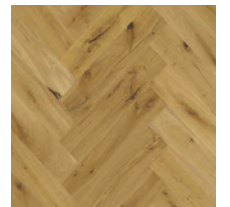

ESPACE MEUBLE DE SALLE DE BAINS **Stocco**



Un des meubles
les plus réussis
depuis quelques
années pour
l'aménagement
d'une salle de bain.



Iks Full
avec lavabo
intégré dans
la structure
Fenix

Le système Iks offre
de multiples solutions
de conception dans deux
variantes de construction
pour des configurations
hautement personnalisées.



ESPACE MEUBLE DE SALLE DE BAINS **Stocco**



Iks Full est le meuble suspendu adéquat pour les salles de bains où règnent les formes contemporaines.

Il offre la possibilité d'installer une double vasque et contribue à décorer la pièce avec élégance et légèreté.



Iks Up avec structure en bois ou autres matériaux et plan de travail.

Adapté à la petite salle de bain, Iks Full de Tailormade Stocco est une solution gain de place qui se fait remarquer par ses détails haut de gamme.



ESPACE ROBINETTERIE Gessi 316



Gessi fashions acier

La créativité et le style que Gessi a su insuffler à l'acier confèrent une perceptibilité totalement nouvelle, donnant à un matériau habituellement technique et «froid», une chaleur inédite.

Gessi a en effet enrichi le corps du robinet avec des particularités esthétiques et décoratives, comme texture et motif avec différents thèmes pour différents goûts, poignées et barre différenciables, finitions de charme et un système contemporain et innovant d'évier modulaire.



FLESSA

Un matériau extraordinaire pour un design extraordinaire

Peu de matériaux peuvent vanter une résistance similaire à l'acier inoxydable, qui ne perd jamais, dans toutes les conditions environnementales, approprié, l'élégance, la couleur, demandant également un faible entretien. L'acier du programme Gessi 316, confirme le concept vraiment important pour l'entreprise : « Design for nature » - recyclable à 100%, l'acier peut être régénéré et réutilisé indéfiniment, permettant de réduire la consommation de ressources naturelles.

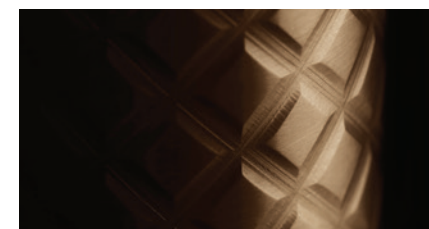

INTRECCIO

Les nouveaux robinets en acier de Gessi

Les charmants motifs de Intreccio, à travers la fabrication exclusive de l'acier inoxydable, créent des pièces de goût spécial, parfaites pour qui aime l'essentiel, mais veut donner à la salle de bain une touche de raffinement, high-tech mais décorative et chaleureuse.

ESPACE ROBINETTERIE Gessi 316

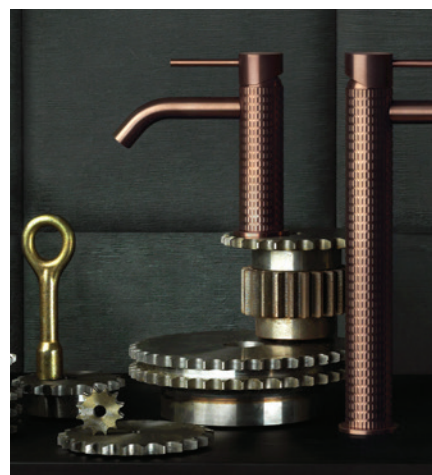
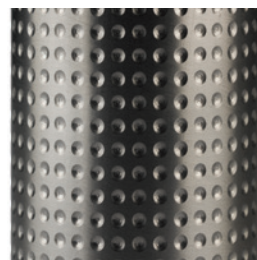

CESELLO

Style et personnalisation

Cesello Gessi 316 devient un classique moderne, totalement réinterprété, d'une élégance et d'une nouveauté importante. Une collection riche de variété, ouverte aux interprétations stylistiques et aux interprétations possibles...



MECCANICA

Éclat industriel-chic

Grâce à une consistance superficielle riche et captivante, des motifs et des finitions, le système Gessi 316 offre à l'architecte d'intérieur de salle de bains, les possibilités les plus diverses et surprenantes.



TRAME

Design minimal pour espaces décoratifs

Les nouvelles pommes de douche murales Gessi 316 représentent le dernier concept innovant qui continue de révolutionner le monde du Private Wellness. Bien finis dans les moindres détails et conçus pour être des objets artistiques et sculpturaux, ils contiennent en eux-mêmes une âme hautement esthétique et en même temps de nouvelles caractéristiques fonctionnelles. Grâce au système innovant de jonction et de jets, composé de la combinaison de quatre aérateurs, ils peuvent être considérés comme des éléments qui allient style et contenu technologique élevé.

ESPACE **Hifi**



Le plaisir de l'eau est amplifié par une technologie innovante et une esthétique harmonieuse.



Le design des mémorables chaînes stéréo Hi-Fi du passé est l'inspiration pour des lignes épurées et des volumes



Rappelant un égaliseur analogique, les boutons cylindriques régulent la symphonie de l'eau.



GAMME Influence



COLLECTION All Around Concrete

80 x 80 cm rectifié | Effet béton

Sol & plinthe → page 90



Sand



Grey



COLLECTION Restone

80 x 80 cm rectifié | Effet pierre

Sol & plinthe → page 90



Icelandic



Indian



Safari



COLLECTION Volcano

80 x 80 cm rectifié | Effet béton

Sol & plinthe → page 90

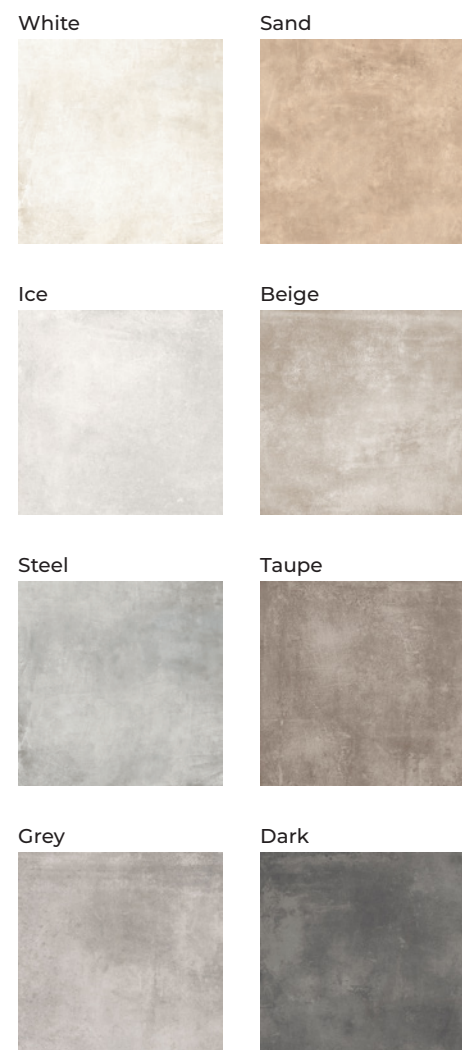

COLLECTION Ark

80 x 80 cm rectifié | Effet pierre

Sol & plinthe → page 90



Polvere



Piombo



Corda

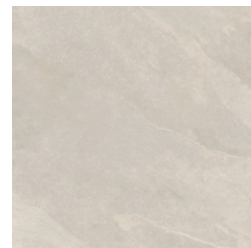

Gesso

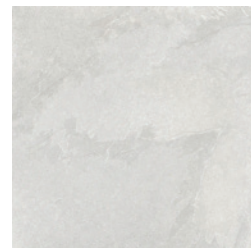

COLLECTION Glocal

80 x 80 cm rectifié | Effet béton

Sol & plinthe → page 91

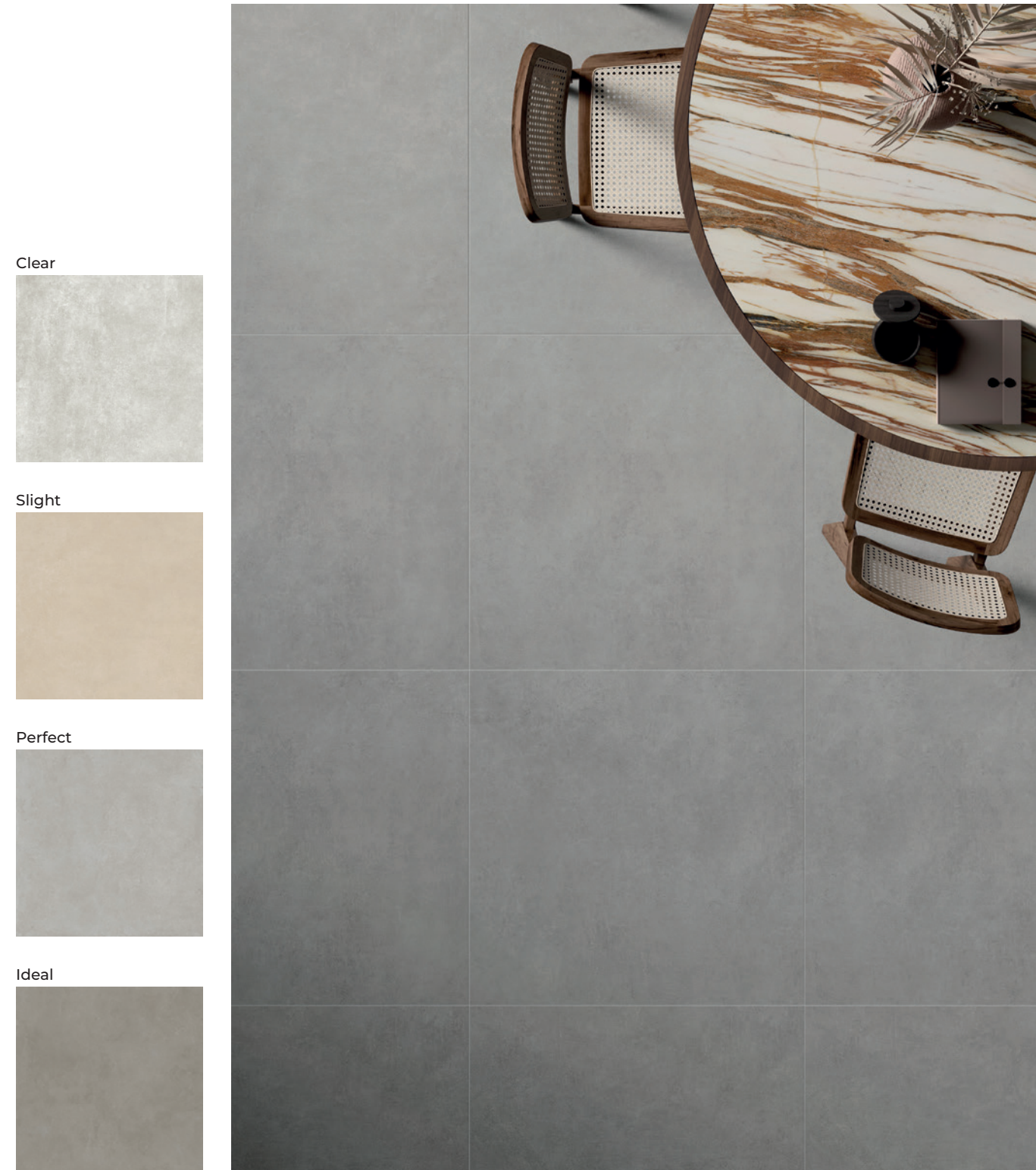

Clear



Slight

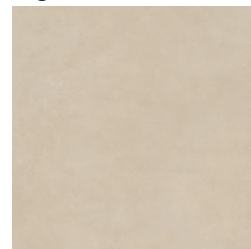

Perfect



Ideal



COLLECTION **Petra**

60 x 120 cm rectifié | Effet minéral

Sol & plinthe → page 91



Taupe



Grey

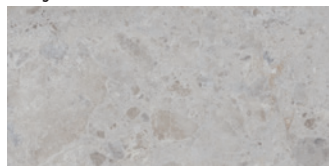

COLLECTION **All Around Stone**

60 x 120 cm rectifié | Effet pierre

Sol & plinthe → page 91

White

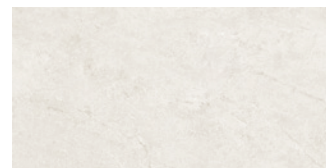

Ivory

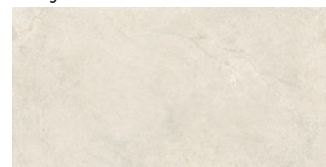

Grey

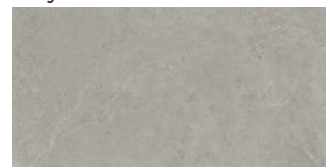

Dark

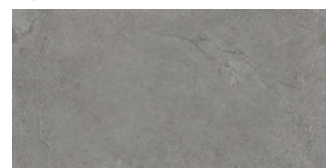

Black

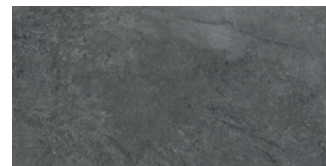

COLLECTION Elysian Travertini

60 x 120 cm rectifié | Effet travertin

Sol & plinthe → page 91



Travertino Pearly Cross

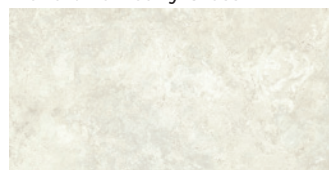

Travertino Light Cross

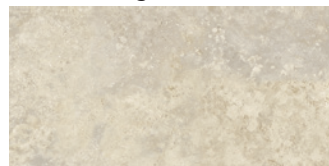

COLLECTION Travertino

60 x 120 cm rectifié | Effet travertin

Sol & plinthe → page 91



Bianco

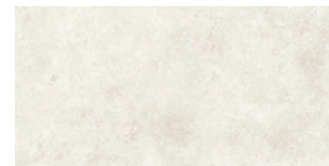

Beige

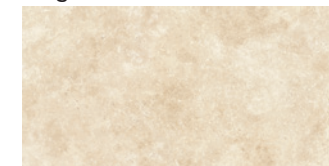

Grigio

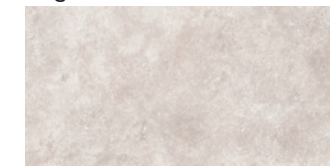

COLLECTION Kao

20 x 120 cm rectifié | Effet bois

Sol & plinthe → page 92



Hazelnut



Spice



COLLECTION Jurupa

20 x 120 cm rectifié | Effet bois

Sol & plinthe → page 92



Basic



Master



COLLECTION Kenzo

60 x 120 cm rectifié | Effet résine

Sol & faïence → page 92



White



Sage



Aruki

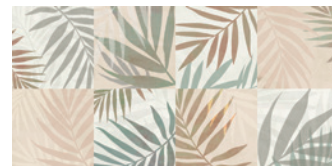

Nude

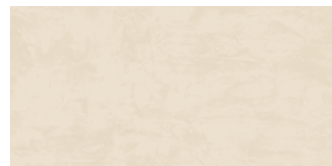

Coral



COLLECTION Tholos

60 x 120 cm rectifié | Effet marbre

Sol → page 92



White Mat

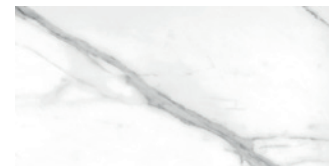

White Brillant

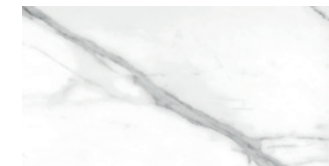

Gold Brillant



COLLECTION Essentiels

210 x 1180 mm - Ép. 13,2 mm - 3 frises | 130 x 1180 mm - Ép. 11 mm - régular | Parquet contrecollé

Vernis extra mat | Sans solvant

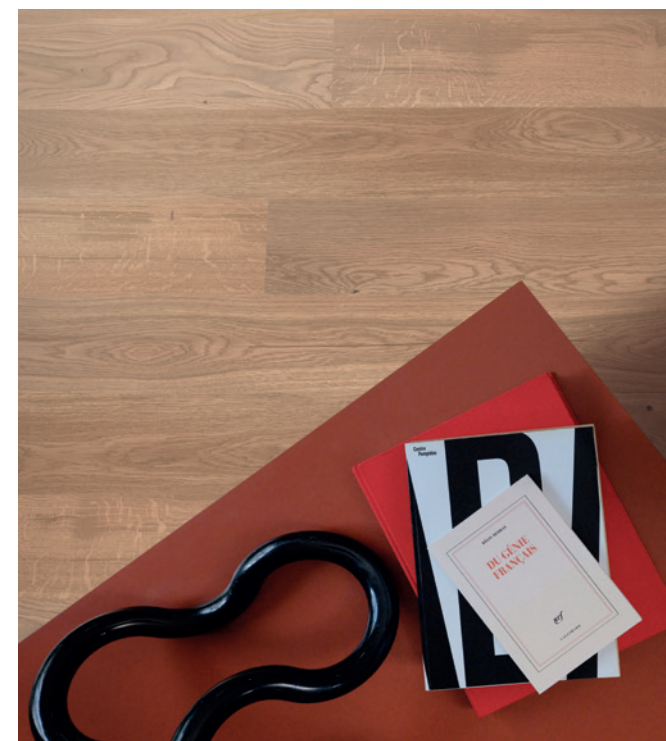

Nude



Un Blanc-beige orangé très clair de la famille des Blancs avec des notes de blond nacré, de lin et de noisette.

Esprit : Lumineux - Sobre - Rassurant - Neutre.

Silk



Un Beige-paille blanchi clair de la famille des Beiges avec des notes ocrées, orangées et de vanille.

Esprit : Sobre - Harmonieux - Doux.

Ambre



Un Ocre-brun orangé intense de la famille des Ogres avec des notes de miel, d'ambre, de cachou, de havane et d'oxyde.

Esprit : Vital - Classic - Inaltérable Universel.

Kaolin



Un Beige-brun ombré rose moyen clair de la famille des Beiges avec des notes de gris, taupe, mastic, noisette et d'ocre.

Esprit : Rassurant - Discret - Feutré Sobre.

Albatre

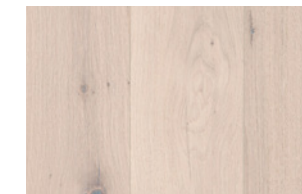

Un Blanc-beige rosé très clair de la famille des Blancs avec des notes de blé, de nacre, de gris tourterelle et de paille.

Esprit : Sobre - Soyeux - Raffiné - Harmonieux.

Nature

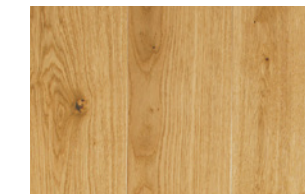

Un Ocre-jaune ambré lumineux de la famille des Ogres avec des notes d'ambre, de curcuma et de miel.

Esprit : Authentique - Sobre - Eternel - Rassurant - Nature.

COLLECTION Essentiels

FORMATS & FINITIONS

• Finition vernis Ultimtec®, toute la transparence et la beauté d'un parquet huilé, la résistance et la facilité d'entretien en plus.

• Parquet avec parement chêne 2,5 mm, renouvelable au moins 1 fois.

• Toutes nos teintes sont disponibles dans les 4 formats de lames.



XL Long 1980 x 164 x 13 mm / 2,5 mm - 2 chanfreins



XL 1180 x 164 x 11 mm / 2,5 mm - 2 chanfreins



Regular 1180 x 130 x 11 mm / 2,5 mm - 2 chanfreins

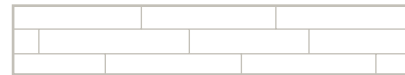

3 frises 1180 x 210 x 13 mm / 2,5 mm - bord droit

LE BOIS, MATIÈRE VIVANTE ET SINGULIÈRE

Véritable matière naturelle, le bois exprime toute sa richesse à travers ses variations de teinte, ses noeuds et ses veinages uniques. Chaque lame est une pièce authentique, marquée par l'histoire de l'arbre dont elle est issue.

Le choix de bois détermine le niveau de rusticité du parquet : du plus épuré au plus expressif. Les nœuds, loin d'être des défauts, témoignent de l'histoire de l'arbre. Leur présence - discrète ou marquée - insuffle caractère, chaleur et naturel aux lames. L'aubier, partie jeune et claire du bois, évolue en duramen pour offrir solidité et stabilité.

5 choix de bois monolame

- Pur**
Calme, élégant, discret
- Naturel**
Intemporel, harmonieux, naturel
- Harmony**
Intemporel, naturel
- Authentique**
Caractère original, expressif et vivant

RÉFÉRENCE CHOIX DE BOIS	01	01	02	01
Taille de noeuds	●	●●	●●●	●●●●
Densité de noeuds	●	●●	●●●	●●●●
Contraste de couleur	●	●●	●●	●●●

- Homogène, lignes régulières, sans aubier
- Équilibré, aspect vivant, sans aubier
- Équilibré, aspect vivant, aubier admis
- Aspect rustique et contrasté, avec aubier



- disponible dans les gammes les essentiels | les exclusifs | les iconics S
- disponible dans les gammes les essentiels | les exclusifs | les iconics S | les iconics bâton rompu | les iconics S point de Hongrie
- disponible dans les gammes les essentiels | les exclusifs
- disponible uniquement dans les gammes les iconics Design & Huilé
- disponible dans les gammes les essentiels | les exclusifs | les iconics S | les iconics bâton rompu | les iconics S point de Hongrie

2 choix de bois 3-frises

- Naturel**
Intemporel, harmonieux, naturel, sans aubier
- Authentique**
Caractère original, expressif et vivant avec aubier



DONNÉES TECHNIQUES ET GUIDE COLLECTIONS

EFFET DE SURFACE

- **Extra mat** Aspect huilé ultra naturel (vernis Ultimtec®, Classe d'usage 33)
- **Patine** Aspect parquet ciré (vernis Ultimtec®, Classe d'usage 33)
- **Huilé** Surface huilée traditionnelle
- **Vieilli, huilé** Surface vieillie, chanfreins usés et finition huilée traditionnelle

HARMONY LAB'

Caractère des couleurs

- jaune
- pourpre
- rouge
- vert
- orange
- bleu

Longueur lame
Largeur lame
Épaisseur lame
Épaisseur parement
m² par paquet

Longueur lame	1180 mm	1180 mm	1980 mm
Largeur lame	130 mm	164 mm	164 mm
Épaisseur lame	11 mm	13 mm	13 mm
Épaisseur parement	2,5 mm		
m ² par paquet	1,227	1,548	1,948

les essentiels regular	les essentiels xl 2,5	les essentiels xl long
61001071	61001637	61001072
61001050	61001581	61001051
61001054	61001577	61001055
61001565	61001677	61001566
61000824	61001582	61000825
61000828	61001578	61000829
61000972	61001575	61000973
61000969	61001576	61000970
61000951	61001580	61000952
61001614	61001612	61001616
61001613	61001611	61001615
61000856	61001574	61000857

	Chêne (Nature)	●	Pur (01)	Extra mat
		Naturel (01)	Extra mat	
		Authentique (01)	Extra mat	
	Nude	●●	Pur (01)	Extra mat
		Naturel (01)	Extra mat	
		Authentique (01)	Extra mat	
	Albatre	●	Naturel (01)	Extra mat
	Ambre	●	Authentique (01)	Extra mat
	Kaolin	●	Naturel (02)	Extra mat
	Silk	●	Naturel (02)	Extra mat

Longueur lame
Largeur lame
Épaisseur lame
Épaisseur parement
m² par paquet

Longueur lame	1180 mm
Largeur lame	210 mm
Épaisseur lame	13 mm
Épaisseur parement	2,5 mm
m ² par paquet	1,982

les essentiels 3-frises

	Chêne (Nature)	●	Naturel	Extra mat
		Authentique	Extra mat	
	Nude	●●	Naturel	Extra mat
		Authentique	Extra mat	
	Albatre	●	Authentique	Extra mat
	Ambre	●	Authentique	Extra mat
	Kaolin	●	Authentique	Extra mat
	Silk	●	Authentique	Extra mat

61001049
61001053
61000823
61000827
61000946
61000927
61000940
61001618
61000855
61001617

ESPACE MEUBLE DE SALLE DE BAINS Eunoia

Une collection de meubles montés, simple ou double vasque, prêts à suspendre...
en 5 étapes seulement ! La qualité de la fabrication allemande certifiée.



1 LES PLANS DE TOILETTE & PLANS DE TRAVAIL - Dimensions & finitions

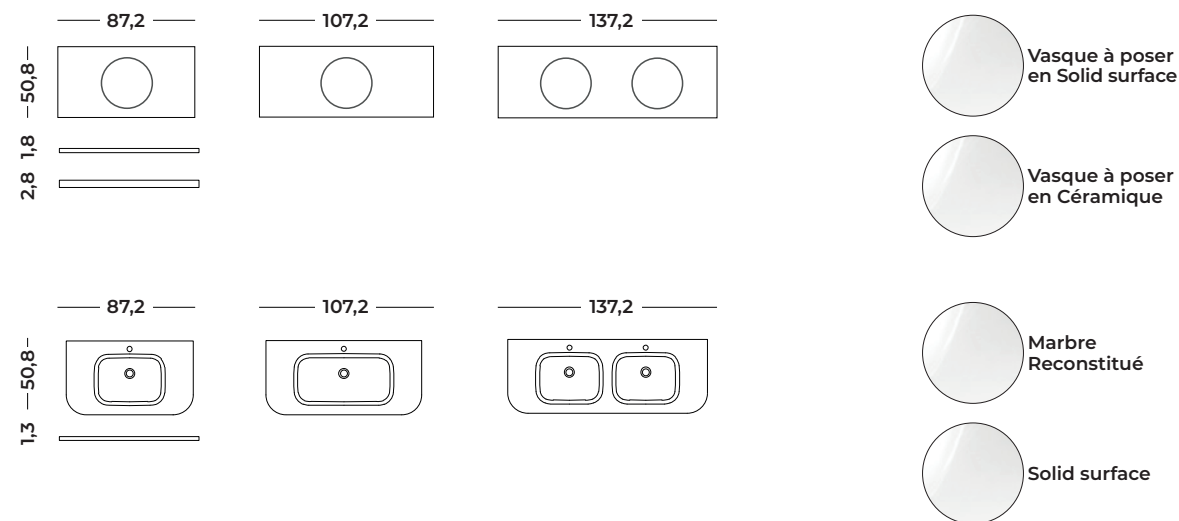

2 LES MEUBLES SOUS-VASQUE



LES DÉCORS - Façade F, Caisson C et & Plan de travail P

					GP 1 **Décors imitation bois, touché structuré

GP 2
PET Laqué

ESPACE MEUBLE DE SALLE DE BAINS Eunoia



MITIGEUR LAVABO EMPORIO - GESSI (Réf. : 522514896)

- Débit maximal sous 3 bars de pression : 5,6 L/min
- Sans vidage
- Avec flexibles de raccordement



MITIGEUR LAVABO EMPORIO - GESSI (Réf. : 522514879)

- Débit maximal sous 3 bars de pression : 5,6 L/min
- Sans vidage
- Avec flexibles de raccordement

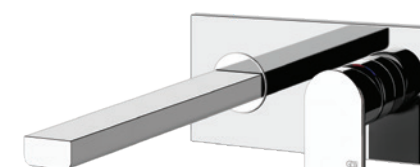

MITIGEUR LAVABO MURAL AVEC BEC LONG EMPORIO - GESSI (Réf. : 522515196)

- Débit maximal sous 3 bars de pression : 13,5 L/min
- Sans vidage
- Avec bec long 223 mm



MITIGEUR LAVABO MURAL AVEC BEC LONG EMPORIO - GESSI (Réf. : 522515178)

- Débit maximal sous 3 bars de pression : 13,5 L/min
- Sans vidage
- Avec bec long 223 mm



MITIGEUR LAVABO RÉHAUSSÉ EMPORIO - GESSI (Réf. : 522514803)

- Débit maximal sous 3 bars de pression : 5,4L/min
- Sans vidage
- Avec flexible de raccordement



MITIGEUR LAVABO RÉHAUSSÉ EMPORIO - GESSI (Réf. : 522514772)

- Débit maximal sous 3 bars de pression : 5,4L/min
- Sans vidage
- Avec flexible de raccordement

LES FINITIONS



3 LES MIROIRS

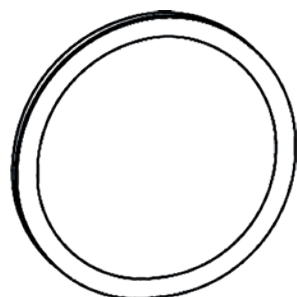

- Le +**
- Disponible dans plusieurs dimensions, standard ou sur mesure. Panneau miroir avec LED intégrée - interrupteur / prise USB incluse.
 - Panneau miroir sur mesure à accessoriser.
 - Eclairage en option.

4 LES ARMOIRES DE TOILETTE



5 LES POIGNÉES



POIGNÉE NOIR MAT



POIGNÉE CHROMÉE



POIGNÉE ALU MAT



POIGNÉE BLANC MAT



ESPACE Douche

Le design se transforme pour accompagner votre style.

Les espaces de douche Novellini prennent élégamment place dans les salles de bains les plus modernes et captivantes, spécialement conçues pour rompre le schéma classique.

KUADRA H - KIT FRAME - NOVELLINI

Nouveau système de fixation "kit-frame" en option pour les parois Kuadra H - à commander séparément

- Porte-serviettes externe
- Fixation murale ou fixation plafond

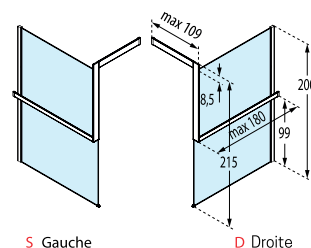

KUADRA HWS - NOVELLINI

Paroi libre avec porte-serviettes extérieur ou porte-objets intérieur

- Épaisseur du verre : 8 mm
- Style : Contemporain

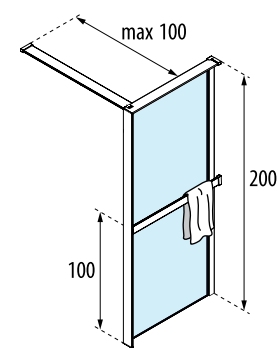

Le + :
Installation sans barre de renfort possible pour les parois jusqu'à 120 cm de largeur

LES FINITIONS



ESPACE Douche



PACK ENCASTRÉ RAINDANCE E 300 THERMOSTATIQUE - HANSGROHE (Réf. : 522217885)

- Dimension : 280 mm
- Jet douche de tête : jet RainAir
- Jet de la douchette : jet Rain, IntenseRain, jet Turbo Rain
- Débit : 15,6 l/min sous 3 bars de pression
- Pivot tournant côté douchette évitant la torsion du flexible
- Pression max. en fonctionnement : 6 bars
- Pression min. en fonctionnement : 1 bar

MITIGEUR DOUCHE MURAL VIA MANZONI - GESSI

- Chrome (Réf. : 52250213 + 522515001)
- Bronze (Réf. : 52250213 + 522514984)



POMME DE DOUCHE ORIENTABLE ANTICALCAIRE AVEC BRAS MURAL - GESSI

- Chrome (Réf. : 522515601)
- Bronze (Réf. : 522515484)

LES FINITIONS



ESPACE Receveur de douche

ESPACE Receveur de douche



RECEVEUR DE DOUCHE CUARZO TEXTURE PIZARRA - DOCCIA

- Forme du receveur de douche : Rectangulaire
- Type de receveur de douche : Classique
- Fabriqué en résine avec charges minérales de différentes granulométries et revêtement Gel-Coat
- Compact et homogène
- Valve siphon en polypropylène 90 mm

BONDE LINÉAIRE SIPHOÏDE À SORTIE HORIZONTALE - DOCCIA

- Fabriquée en polypropylène
- Débit d'évacuation : 40L/min

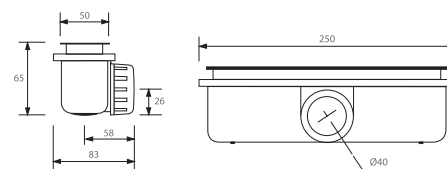

RECEVEUR DE DOUCHE CALIZA - DOCCIA

- Forme du receveur de douche : Rectangulaire
- Type de receveur de douche : Classique
- Fabriqué en résine avec charges minérales de différentes granulométries et revêtement Gel-Coat
- Compact et homogène

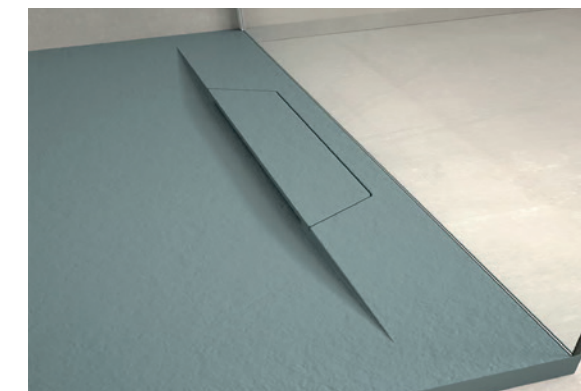

LES FINITIONS



ARENA



BLANCO



CACAO



CEMENTO



CENIZA

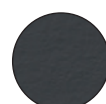

GRAFITO



KAKI



MOCA



MUSGO

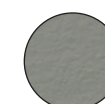

NACAR



NERO



PERGAMO



TALCO



TERRA

ESPACE Baignoire Divina W

ESPACE Baignoire Divina O



Le + :

- Repose-tête
- Étagère porte-objet bord de baignoire
- Plateau porte-objet sur baignoire
- Profilé de finition rigide



• Dimensions : l. 180 x L. 80 x H. 63

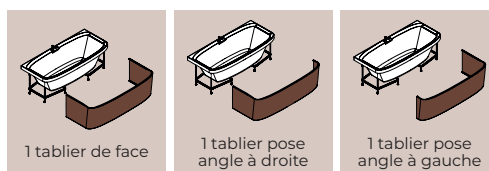

LES FINITIONS - Baignoire & tabliers

BAIGNOIRE ET TABLIERS

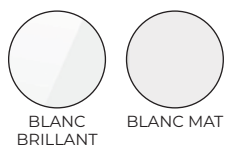

TABLIERS FINITION BOIS



TABLIERS FINITION ARGILE



Système Natural Air pour envelopper le corps avec un nuage d'oxygène

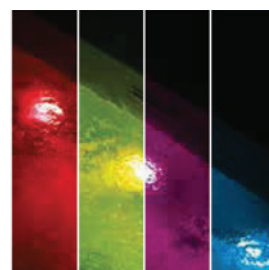

Buses d'eau rétroéclairées avec fonction Chromolight pour stimuler le corps et les émotions (sauf système Whirlpool)



Commande tactile sensitive Soft Touch intégrée au bord de la baignoire



Robinetterie bord de baignoire avec cascade et tuyau antigoutte

• Dimensions : l. 165 x L. 98 x H. 63

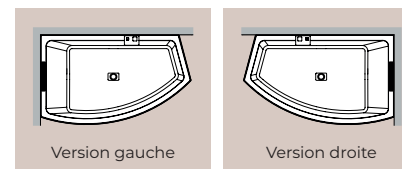

LES FINITIONS - Baignoire & tabliers

BAIGNOIRE ET TABLIERS



TABLIERS FINITION BOIS



TABLIERS FINITION ARGILE



ESPACE Baignoire Divina W

ESPACE Baignoire Chloé



· Dimensions :
l. 190 x L. 140 x H. 63

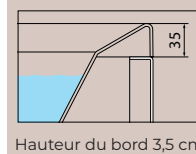
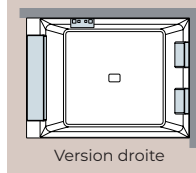
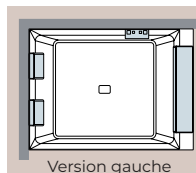

- Le +** : En option :
- Repose-tête
 - Étagère porte-objet bord de baignoire
 - Plateau porte-objet sur baignoire
 - Profilé de finition rigide



FINITIONS - Baignoire & tabliers

BAIGNOIRE ET TABLIERS

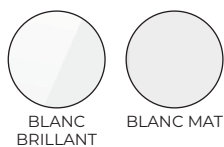

TABLIERS FINITION BOIS



TABLIERS FINITION ARGILE



CADRE FRAME ALUMINIUM NOIR MAT (Disponible en cadre frame aluminium blanc mat)



TABLIERS FINITION BOIS



TABLIERS FINITION ARGILE

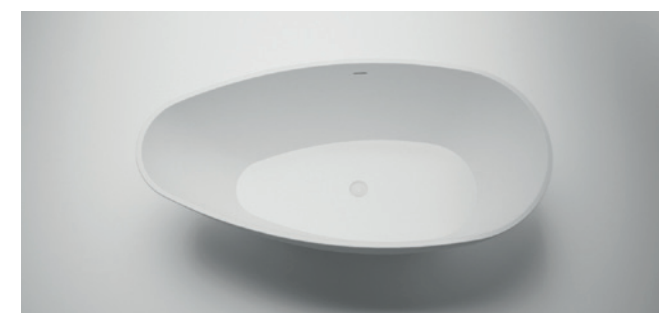

BAIGNOIRE CHLOE - RONAL

- Matière MineraLite blanc mat
- pour une installation au centre de la pièce
- Capacité 270L
- Dimension du raccord de la colonne de vidage Ø40
- Zones pour la vidange encastrée dans le plancher

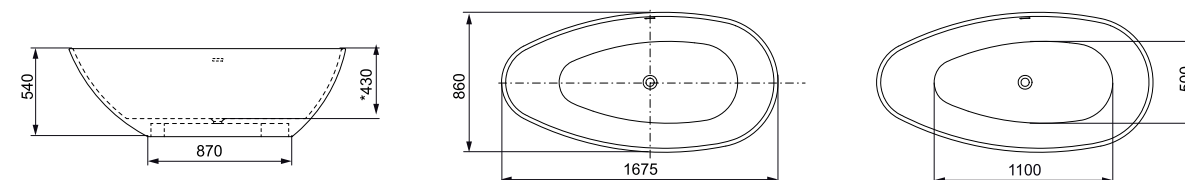

ESPACE Robinetterie

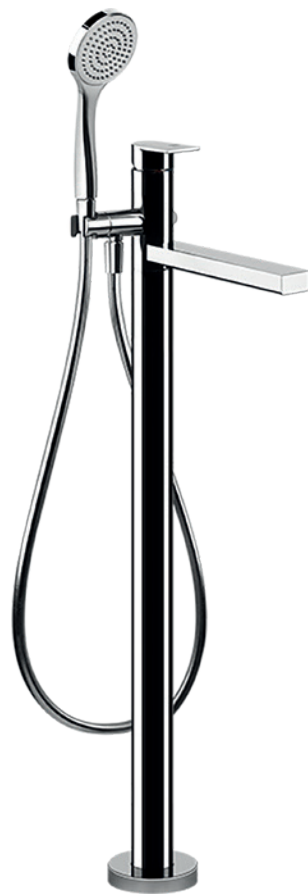

MITIGEUR BAIN DOUCHE SUR PIED VIA MANZONI - GESSI (Réf : 522515127)

- Livré avec douchette.
- Hauteur : 1112 mm
- Largeur : 197 mm
- Profondeur : 320 mm
- à commander avec partie encastrée (ref 522515401)

MÉLANGEUR BAIN-DOUCHE VIA MANZONI - GESSI (Réf. : 522514560)

- Trois trous avec bec
- Flexibles de raccordement 1,50m
- Douchette anticalcaire.
- Inverseur sur le bec



MÉLANGEUR BAIN DOUCHE EMPORIO - GESSI (Réf :52254312)

- Trois trous avec bec
- Flexibles de raccordement 1,50m
- Douchette anticalcaire.
- Inverseur sur le bec



LES FINITIONS



CHROME



FINOX



AGED BRONZE



ANTIQUÉ BRASS



BLACK METAL BRUSHED PVD



BLACK METAL PVD



BRASS BRUSHED PVD



BRASS PVD



MIRROR STEEL



STEEL BRUSHED



BLACK XL

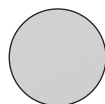

WHITE CN



COPPER BRUSHED PVD



COPPER PVD



WARM BRONZE BRUSHED PVD



WARM BRONZE PVD

ESPACE Sèche-serviettes



Le + :
Un large choix de coloris

SÈCHE-SERVIENTTES BATH 14 - TUBES

Bath 14 est un sèche-serviettes en acier au carbone disponible en fonctionnement hydraulique, électrique et mixte. Il se compose d'éléments tubulaires de forme ronde avec un diamètre de 14 mm. Bath14 est disponible en quatre hauteurs différentes et trois largeurs.

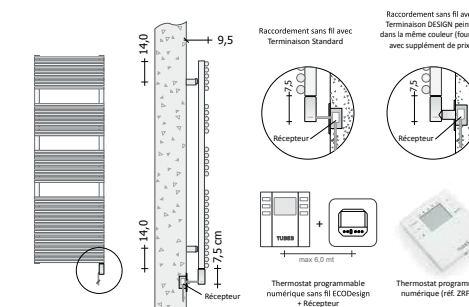

LES FINITIONS



CROMO LUCIDO



CROMO SATINATO



NICHEL SATINATO



NICHEL NERO LUCIDO

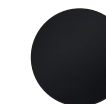

NICHEL NERO OPACO

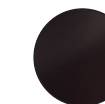

STAGNIO LUCIDO



OTTONE OPACO



ORO 14K

ESPACE MEUBLE DE SALLE DE BAIN Iglou

Une collection de meubles montés, simple ou double vasque, prêts à poser ou à suspendre... en 2 étapes seulement ! La qualité de la fabrication allemande certifiée.



2 LES DÉCORS - Façade F, Caisson C et Plan de travail P

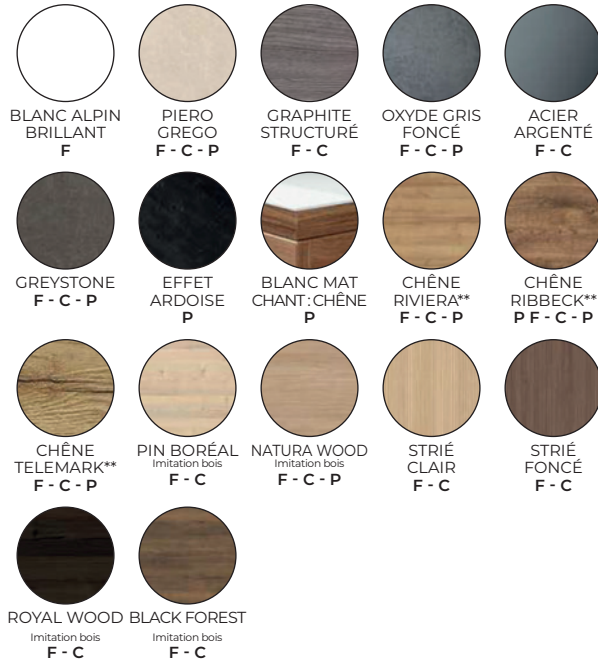

1 LES PLANS DE TOILETTE - Dimensions, finitions & matériaux

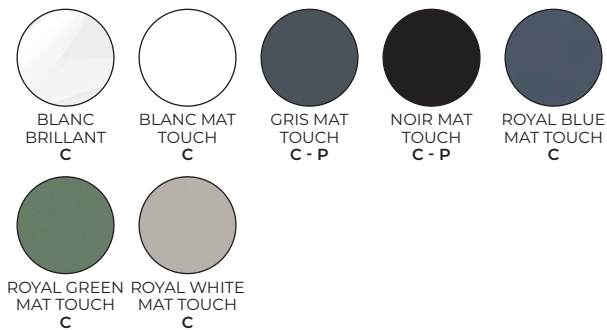
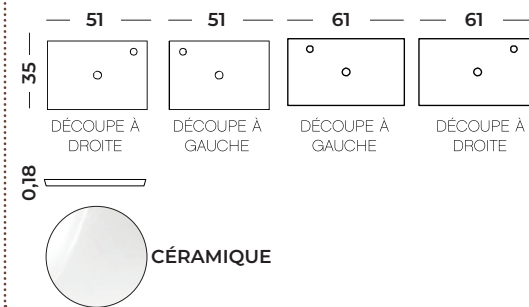

ESPACE WC



PACK WC SUSPENDU ACANTO CARENE TURBO FLUSH - GEBERIT (Réf : 50554675)

Utilisation :

- Pour réservoirs à encastrer

Caractéristiques :

- Suspendu
- Cuvette Rimfree sans bride
- Fixation facile grâce à la fixation murale Geberit type EFF3 pour WC
- Type 1, volume total 6/5/4 l, selon EN 997
- Caréné Fixation cachée
- Abattant WC en duroplast, antibactérien
- Couvercle d'abattant recouvrant
- Design slim

Livré avec :

- Cuvette de WC
- Matériel de fixation
- Abattant WC

Accessoires :

- Kit de manchon de raccordement Geberit pour WC

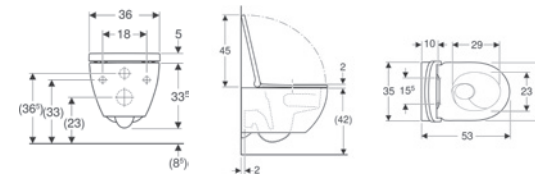

WC COMPLET SUSPENDU AQUACLEAN SELA - GEBERIT (Réf. 50554634)

Utilisation :

- Pour une utilisation confortable du WC
- Pour une hygiène intime soignée

Caractéristiques :

- Production d'eau chaude par chauffe-eau à écoulement libre
- Douchette anale avec technologie de douchette WhirlSpray
- Buse pour dames séparée dans une position de repos protégée
- Température de l'eau de douche réglable
- Jet de la douchette réglable sur cinq positions
- Bras de douchette réglable sur cinq positions
- Nettoyage automatique avant et après utilisation de la buse de la douchette à l'eau claire

Livré avec :

- Kit de raccordement d'eau pour réservoirs à encastrer Geberit Sigma et Omega 12 cm, hauteur de montage 112 cm
- Prise femelle pour raccordement sur secteur
- Kit d'isolation phonique
- Cache de protection anti-éclaboussures
- Produit détartrant 125 ml
- Kit de nettoyage
- Kit de raccordement pour WC, ø 90 mm
- Télécommande + support mural et pile CR2032
- Matériel de fixation

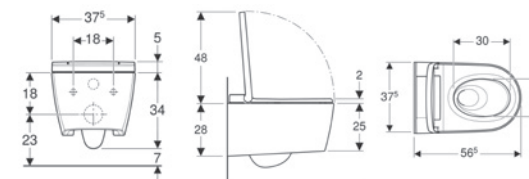

MITIGEUR LAVABO RÉHAUSSÉ VIA MANZONI - GESSI (Réf : 522514803)

- Sans vidage
- Hauteur sous-bec 249 mm
- Cartouche 25 mm
- Saillie 212 mm



MITIGEUR LAVABO RÉHAUSSÉ VIA TORTONA - GESSI (Réf : 522514785)

- Sans vidage
- Hauteur sous-bec 215 mm
- Cartouche 25 mm
- Saillie 127 mm

ESPACE Tablettes

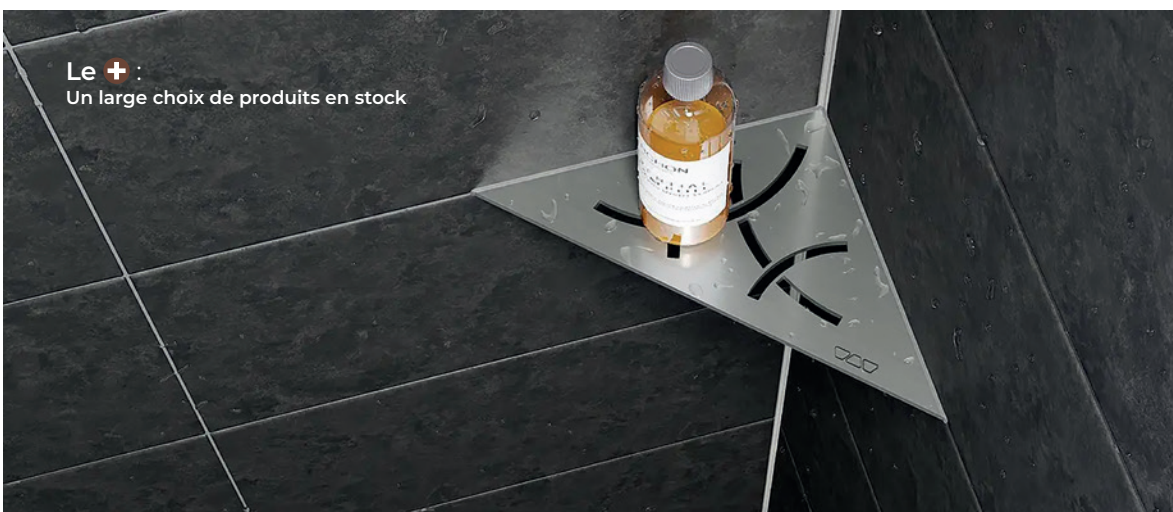

SHELF - SCHLÜTER®

Tablettes design faciles à mettre en oeuvre qui allient fonctionnalité et décoration

- Permet de créer partout une surface de rangement pratique lors de la pose de carreaux ou des surfaces déjà carrelées
- Disponible en cinq formats
- Finitions acier inoxydable brossé ou aluminium finition structurée TRENDLINE



ESPACE Niches



NICHES MURALES ÉTANCHES PRÊTES-À-POSER KERDI-BOARD-N - SCHLÜTER®

- Créez facilement une étagère / rangement
- Rapide à insérer
- Idéale pour la douche
- Agencement sur-mesure
- Dimensions :
 - | 305 x H 152 x P 89 mm
 - | 305 x H 305 x P 89 mm
 - | 305 x H 508 x P 89 mm
 - | 305 x H 711 x P 89 mm

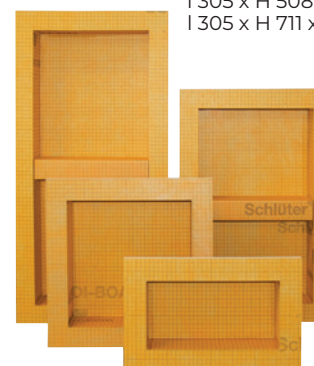

ESPACE Nattes chauffantes

ESPACE Led



DITRA-HEAT : LE CHAUFFAGE ÉLECTRIQUE DE CONFORT

DITRA-HEAT-E est un système complet de sol et mur tempérés électriques pour revêtements carrelés qui génère rapidement une température agréable.

Les câbles de chauffage de DITRA-HEAT-E se posent dans la natte de désolidarisation aux endroits que l'on souhaite chauffer de manière rapide et simple.

Grâce au régulateur numérique de température de sol et de mur, qui permet de programmer la durée de fonctionnement et de moduler la température du sol et du mur, DITRA-HEAT-E vous permet de bénéficier de carrelages agréablement chauds quand et où vous voulez.



SOL CHAUFFANT

- Solution idéale en rénovation de salle de bains : 5,5 mm d'épaisseur
- Assure les fonctions de désolidarisation, d'étanchéité composite (SPEC) et d'égalisation de la pression de vapeur
- Absorption rapide des sollicitations thermiques
- S'adapte à tous types de supports (planchers bois, carrelage fissuré...)
- Épaisseur totale au sol : à partir de 14 mm
- Confort et décoration sur mesure
- Libre implantation des zones à chauffer
- Sondes et câbles de chauffage faciles à poser
- Proposé en kits complets pour 3,2 m² - 5,6 m² ou 8 m² de surface décollée avec :
Natte de découplage + Câble de chauffage
+ Kits régulateurs à écran tactile

MUR CHAUFFANT

- Chauffage de pièces dont le sol ne peut être modifié (surface de chauffage complémentaire)
- Evite la condensation dans une petite salle de bains avec douche
- Surface de chauffage complémentaire pour des petites pièces sans chauffage/avec chauffage limité
- Création de zones de bien-être dans des espaces de repos, coins repas, bureaux et salles d'attente
- Proposé en kits complets pour 3,2 m² ou 2,4 m² de surface décollée avec : Natte de désolidarisation DITRA-HEAT-MA + Câble de chauffage DITRA-HEAT-E-HK + Kit régulateur de température DITRA-HEAT-E-R

Le + :

- + Libre implantation des zones à chauffer
- + Épaisseur 5,5 mm : idéal en rénovation
- + Désolidarisation du carrelage
- + Câbles de chauffage faciles à poser
- + Épaisseur du carrelage à partir de 6 mm

DOMAINES D'APPLICATION :

- Neuf et Rénovation
- Privatif
- Résidentiel
- Intérieur



LIPROTEC

Système permettant des solutions personnalisées et appropriées, quelles que soient vos exigences.

Simple interrupteur ou télécommande radio et pilotage Bluetooth via smartphone : tout est possible !

Difficile de faire plus simple.

Pilotez l'installation Liprotec comme vous le souhaitez :

- Marche/Arrêt via interrupteur existant
- Marche/Arrêt/Variation via les interrupteurs radio
- Marche/Arrêt/Variation via l'application et la télécommande
- Marche/Arrêt/Variation et pilotage de couleurs via l'application et la télécommande

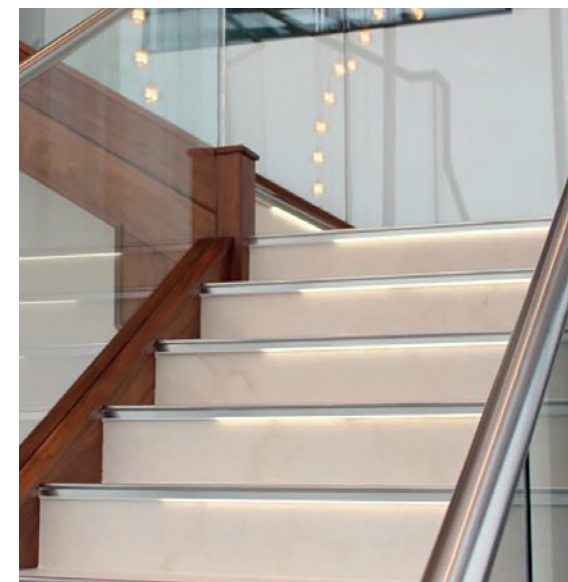
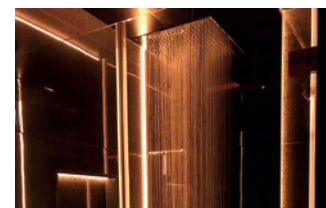

GAMME Influence

Dimensions ↑ Épaisseurs Conditionnement paquet Conditionnement palette

COLLECTION All Around Concrete p. 52

Sol m ²	Grey 42840400	Sand 42840402	80 x 80 cm	9 mm
			1,29 m ²	54,18 m ²
Plinthe pièce	Grey 42841080	Sand 42841076	10 x 80 cm	Vendu à l'unité

COLLECTION Restone p. 53

Sol m ²	Safari 42356731 U4 P4 E3 C2	Indian 42356732 U4 P4 E3 C2	Icelandic 42356727 U4 P4 E3 C2	80 x 80 cm	8 mm
				1,28 m ²	61,44 m ²
Plinthe pièce	Safari 42356595	Indian 42356596	Icelandic 42356597	7,2 x 60 cm	10 pièces

COLLECTION Volcano p. 54

Sol m ²	Ice 42232866 U4 P3 E3 C2	White 42230082 U4 P3 E3 C2	Steel 42232868 U4 P3 E3 C2	Grey 42230001 U4 P3 E3 C2	80 x 80 cm	9,5 mm
	Sand 42232867 U4 P3 E3 C2	Beige 42230084 U4 P3 E3 C2	Taupe 42230085 U4 P3 E3 C2	Dark 42230083 U4 P3 E3 C2	1,28 m ²	64,00 m ²
Plinthe pièce	Ice 41170076	White 42231360	Steel 41170078	Grey 43070920	7,2 x 80 cm	Vendu à l'unité
	Sand 41170077	Beige 43070920	Taupe 43070920	Dark 43070920		

COLLECTION Ark p. 56

Sol m ²	Gesso 42701065	Corda 42701017	Polvere 42701018	Piombo 42701016	80 x 80 cm	9 mm
					1,29 m ²	46,44 m ²
Plinthe pièce	Gesso 41170039	Corda 41170037	Polvere 41170038	Piombo 41170040	8 x 80,2 cm	10 pièces

INFOS TECHNIQUES

COLLECTION Glocal p. 57

Sol m ²	GC03 Ideal 42353002 U4 P3 E3 C2	GC01 Clear 42352990 U4 P3 E3 C2	GC02 Perfect 42352993 U4 P3 E3 C2	GC14 Slight 42356180 U4 P4 E3 C2	80 x 80 cm	9 mm
					1,28 m ²	61,44 m ²
Plinthe pièce	GC03 Ideal 42354207	GC01 Clear 42355123 Hors gamme	GC02 Perfect 42355124 Hors gamme	GC14 Slight 42356304	7,2 x 80 cm	10 pièces

COLLECTION Petra p. 58

Sol m ²	Grey 43701170	Taupe 43701171	60 x 120 cm	9 mm
			1,44 m ²	51,84 m ²

COLLECTION All Around Stone p. 59

Sol m ²	White 42840517	Ivory 42840515	Grey 42840518	Dark 42840519	Black 42840516	60 x 120 cm	9 mm
						1,44 m ²	51,84 m ²
Plinthe pièce	White 42840975	Ivory 42840974	Grey 42840973	Dark 42840972	Black 42840971	7,5 x 60 cm	16 pièces

COLLECTION Elysian Travertini p. 60

Sol m ²	EY 12 Travertino Pearly Cross 42356494 U4 P4 E3 C2	EY 13 Travertino Light Cross 42356484 U4 P4 E3 C2	60 x 120 cm	9 mm
			1,44 m ²	50,40 m ²
Plinthe pièce	Travertino Pearly Cross 42356389	Travertino Light Cross 42356392	7,2 x 80 cm	10 pièces

COLLECTION Travertino p. 61

Sol m ²	Bianco 42701057	Beige 42701056	60 x 120 cm	9 mm
			1,44 m ²	51,84 m ²
Plinthe pièce	Bianco 42701083	Beige 42701082	7,5 x 60 cm	16 pièces

GAMME Influence

Dimensions ↑ Épaisseurs Conditionnement paquet Conditionnement palette

COLLECTION Kao p. 62 R V2 FDES

Sol m²	KA02 Hazelnut 42356090 U4 P3 E3 C2	KA04 Spice 42356091 U4 P3 E3 C2	20 x 120 cm 1,44 m ²	9 mm 46,08 m ²
Plinthe pièce	KA02 Hazelnut 42356254	KA04 Spice 42356256	7,2 x 60 cm 10 pièces	

COLLECTION Jurupa p. 63 R R9 V2 FDES

Sol m²	JP01 Basic 42351007 U4 P3 E3 C2	JP03 Master 42351544 U4 P3 E3 C2	20 x 100 cm 0,96 m ²	9 mm 38,40 m ²
Plinthe pièce	JP01 Basic 42351213	JP03 Master 42351190	7,2 x 60 cm 10 pièces	

COLLECTION Kenzo p. 64 R R9 V2 FDES

Sol m²	White 41720018	Nude 41720019	Sage 41720017	Coral 41720021	60 x 120 cm 1,42 m ²	8 mm 51,12 m ²
Faïence m²	Aruki 41720020					

COLLECTION Tholos p. 65 R V2 FDES

Sol poli m²	White 43701168	Gold 43701169	60 x 120 cm 1,44 m ²	10,5 mm 46,08 m ²
Sol mat m²	White 43701167		60 x 120 cm 1,44 m ²	9 mm 51,84 m ²

INFOS TECHNIQUES

COLLECTION Les Essentiels p. 134 Vernis extra mat & sans solvant

		RÉGULAR	XL 2,5	XL LONG
Chêne (Nature)	Pur (01)	61001071	61001637	61001072
	Naturel (01)	61001050	61001581	61001051
	Authentique (01)	61001054	61001577	61001055
Nude	Pur (01)	61001565	61001677	61001566
	Naturel (01)	61000824	61001582	61000825
	Authentique (01)	61000828	61001578	61000829
	Albatre	Naturel (01) 61000972	61001575	61000973
Ambre	Authentique (01) 61000969	61001576	61000970	
Kaolin	Naturel (02) 61000951	61001580	61000952	
Silk	Naturel (02) 61001614	61001612	61001616	

RÉGULAR :
130 x 1180 cm
1,227 m² 11 mm
?? m²

XL 2,5 :
164 x 1180 cm
1,548 m² 13 mm
?? m²

XL LONG :
164 x 1980 cm
1,948 m² 8 mm
?? m²

COLLECTION Les Essentiels p. 134 Vernis extra mat & sans solvant

		3 FRISES	
Chêne (Nature)	Naturel	61001053	
	Authentique	61000823	
Nude	Naturel	61000946	
	Authentique	61000927	
Albatre	Authentique 61000940		
Ambre	Authentique 61001618		
Kaolin	Authentique 61000855		
Silk	Authentique 61001617		

3 FRISES :
210 x 1180 cm
1,982 m² 13 mm
?? m²

GAMME Excellence

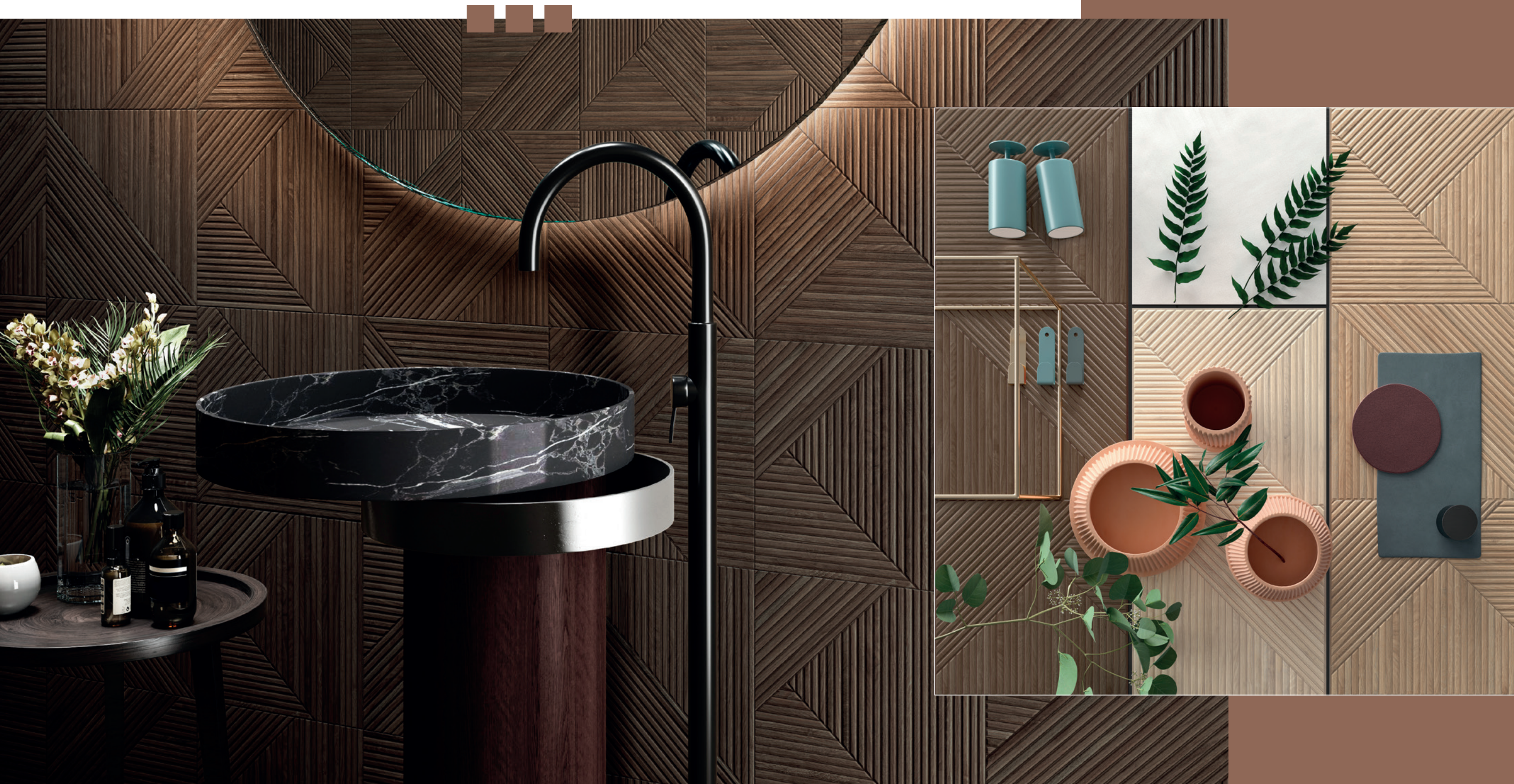

COLLECTION **Velt**

60 x 60 cm rectifié | Effet béton

Sol & plinthe → page 130



Blanc



Beige



Gris



COLLECTION **Glocal**

60 x 60 cm rectifié | Effet béton

Sol & plinthe → page 130



Perfect



Sugar

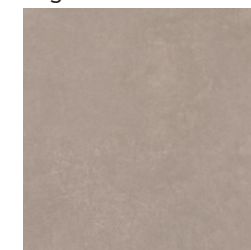

Ideal



Classic

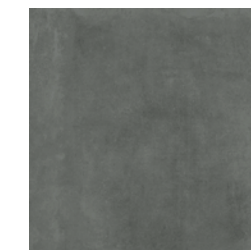

COLLECTION **ReStone** 

60 x 60 cm rectifié | Effet pierre

Sol & plinthe → page 130



Icelandic



Safari



Indian



COLLECTION **Môtley**

60 x 60 cm rectifié | Effet pierre

Sol & plinthe → page 130



Monterey

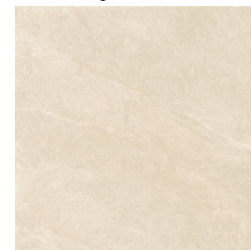

Altamond



Wembley



Glastonbury

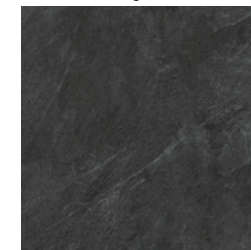

COLLECTION Casual Life

60 x 60 cm rectifié | Effet béton

Sol & plinthe → page 130



Talc



Champagne



Dove Grey



COLLECTION Realstone Argent

60 x 60 cm rectifié | Effet pierre

Sol & plinthe → page 130



Avorio



Sabbia



Miele



COLLECTION Ground

60 x 60 cm rectifié | Effet béton

Sol & plinthe → page 131



Bianco



Beige



Grigio



Antracite



COLLECTION Emotion

60 x 60 cm rectifié | 30 x 60 cm rectifié antidérapant | Effet béton

Sol & plinthe → page 131

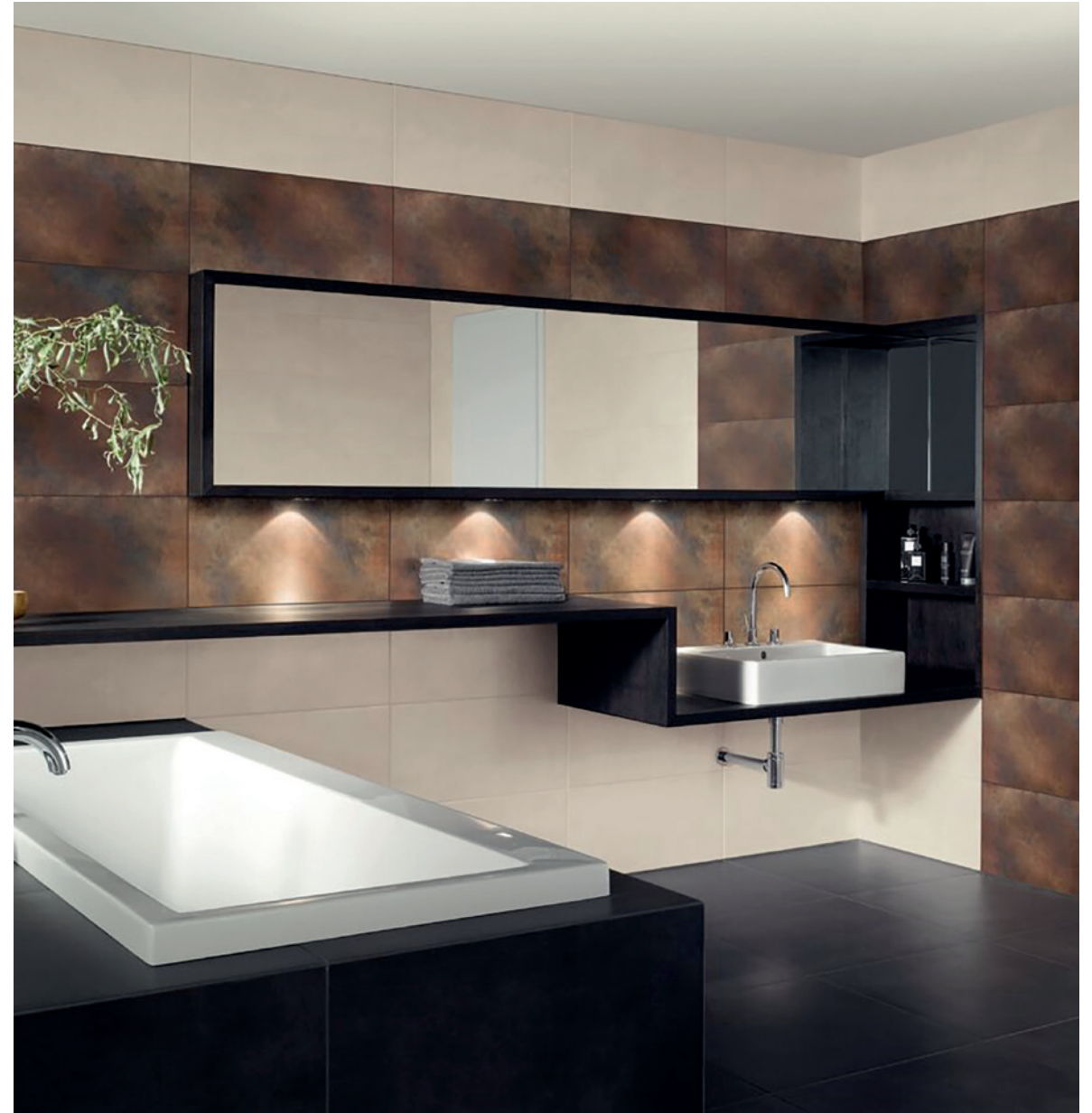

Light Beige



Medium Grey



Deep Anthracite

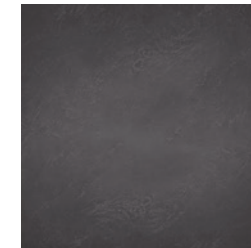

Bronze



COLLECTION Hermione

20 x 120 cm rectifié | Effet bois

Sol & plinthe → page 131



Miel



Beige



Noisette



COLLECTION Yukon

20 x 120 cm rectifié | Effet bois

Sol & plinthe → page 131



Walnut mate



Oak mate



Honey mate



COLLECTION **Premiere**

31,6 x 100 cm rectifié | Effet pierre

Faïence → page 132



White



Cream

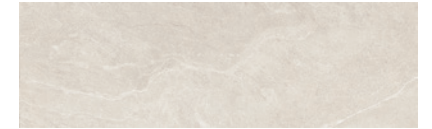

White Aquila



Cream Aquila

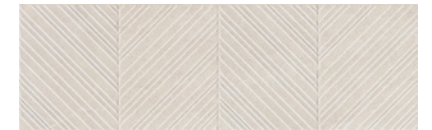

White Ryder



Cream Ryder



Light



Dark

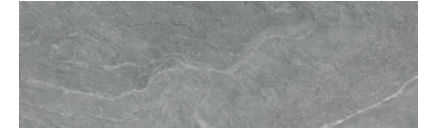

Light Aquila



Dark Aquila

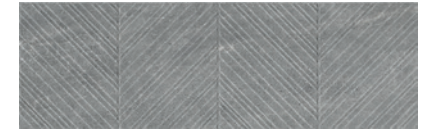

Light Ryder



Dark Ryder



COLLECTION Tangram

31,6 x 100 cm rectifié | Effet bois

Faïence → page 150



Camel



Walnut



Coffee



COLLECTION Harlem

33 x 90 cm rectifié | Effet pierre

Faïence → page 132

Light Grey Mate

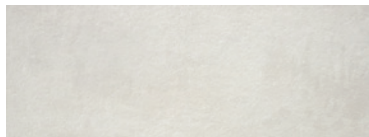

Chalk Mate

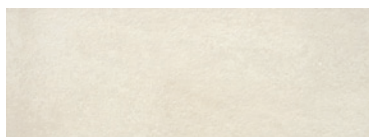

Taupe Mate

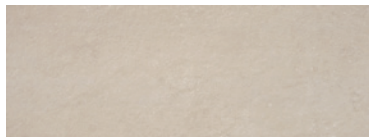

Divine Light Grey Mate



Divine Chalk Mate



Divine Taupe Mate



COLLECTION Strand

33 x 90 cm rectifié | Effet bois

Faïence → page 132



Beige Mate



Natural Mate



COLLECTION **Fontana**

30 x 90 cm rectifié | Effet marbre

Faïence → page 132



White Mate ou Shine



Exedra White Mate ou Shine



COLLECTION **Venato**

30 x 90 cm rectifié | Effet marbre

Faïence → page 132



Gold Mat ou Brillant



Blunt Gold Mat



Shell Gold Brillant



COLLECTION Glaciar

30 x 90 cm rectifié | Uni

Faïence → page 132



White Brillo ou Mate

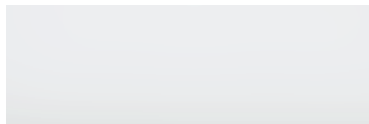

Mojave White Brillo ou Mate



Wave White Brillo ou Mate



COLLECTION Light Stone

30 x 90 cm rectifié | Effet pierre

Faïence → page 133

Beige



Taupe

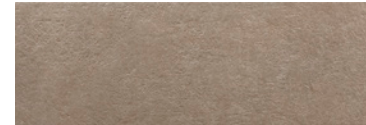

White

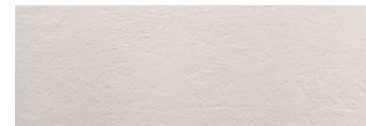

Grey



Score Beige



Score Taupe

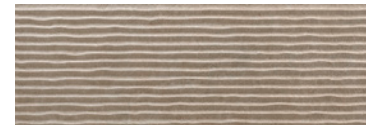

Score White

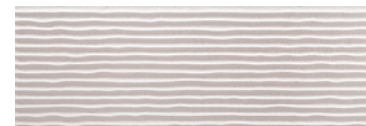

Score Grey

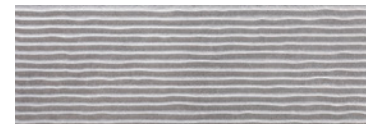

COLLECTION Riviera Pro/V4

190 x 1288 mm - Ép. 8 mm | Pro & Pro V4 (4 chanfreins) | Parquet stratifié



GAMME Excellence

Sol & plinthe → page 133



Charme Light Natural



Gyant Brown Natural



Gyant Warm Brown

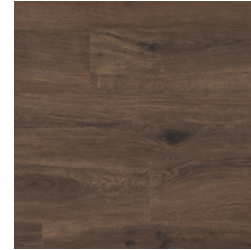

Gyant Light Sand

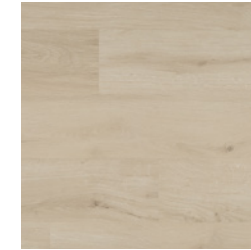

Java Natural



Epic Brown



Gyant Natural



Select Light Brown



Epic Grey

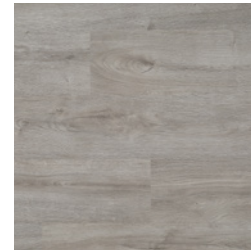

Gyant Sand Natural



Select Natural



Select Sand Natural



Traitement HydroPlus

Riviera Pro et Riviera Pro V4 bénéficient du traitement **HydroPlus**, pour être posées dans votre salle de bain, votre cuisine, votre maison de bord de mer - partout où elles peuvent prendre l'eau. **HydroPlus** les protège également de l'humidité. C'est le mariage parfait entre le design et l'innovation.

ESPACE MEUBLE DE SALLE DE BAINS Audacieux

Une collection de meubles montés, simple ou double vasque, prêts à suspendre...
en 4 étapes seulement ! La qualité de la fabrication allemande certifiée.



1 LES PLANS DE TOILETTE & PLANS DE TRAVAIL - Dimensions & finitions

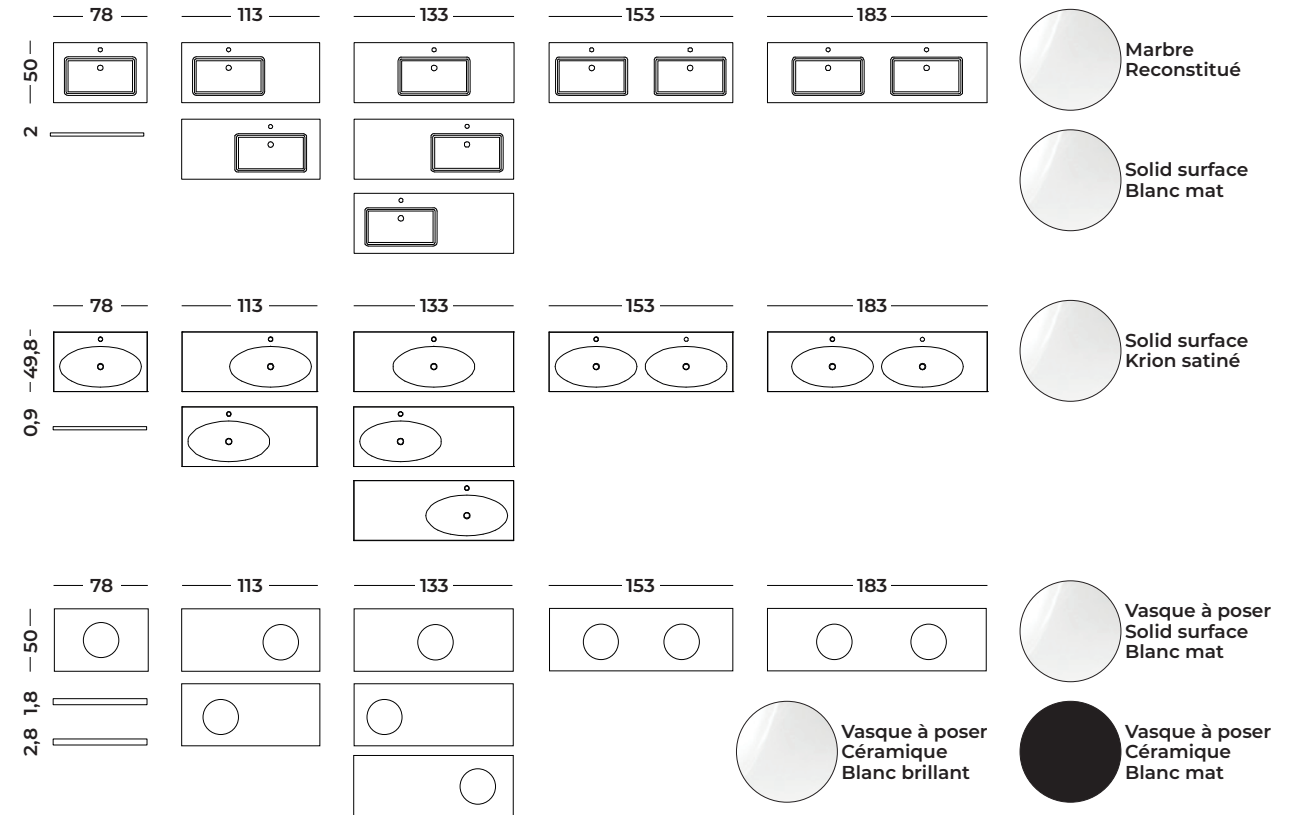

LES DÉCORS - Plans de travail

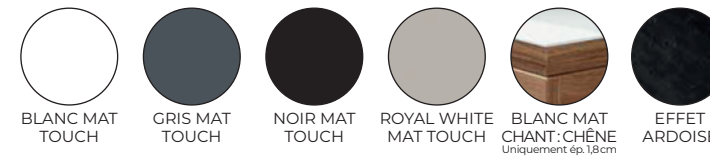

Le +

- Plan de toilette en marbre reconstitué, en Krion® satiné et solid surface blanc mat.
- Vasque à poser en céramique.
- Caisson en panneau de particules, mélaminé uni ou imitation décors bois, chant PVC 1mm.
- Plan de travail pour vasque à poser en panneau de particules stratifié, chant ABS. Avec ou sans LED.

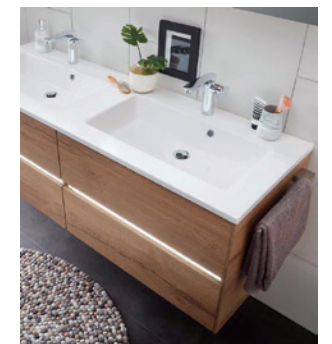

MITIGEUR LAVABO TRIVERDE - ONDYNA



- Flexibles inox anti-torsion pour installation facile
- Hauteur sous bec 60 mm
- Cartouche Life Time : aérateur anticalcaire, économie d'eau
- Saillie 125 mm
- NF E2 C1 A2 U3
- Vidage bonde Up&down@laiton
- Noir (Réf. : 52193008)
- Chromé (Réf. : 52190101)



ESPACE MEUBLE DE SALLE DE BAINS Audacieux

2 LES MEUBLES SOUS-VASQUE AVEC 2 TIROIRS - Dimensions & finitions

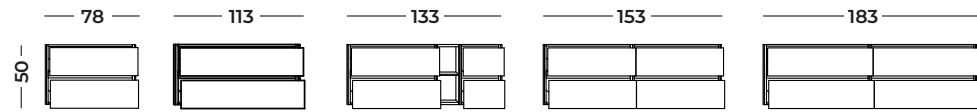

Le +

- Tiroir métallique HETTICH «InoTech Atira» anthracite à fermeture progressive.
- Charnière clipsable sur embase droite en zamak.
- «CLIP top BLUMOTION» de BLUM avec amortisseur intégré, fermeture amortie et silencieuse.
- Caisson en panneau de particules, mélaminé uni ou imitation décors bois, chant PVC 1 mm.

LES DÉCORS - Façade F, Caisson C

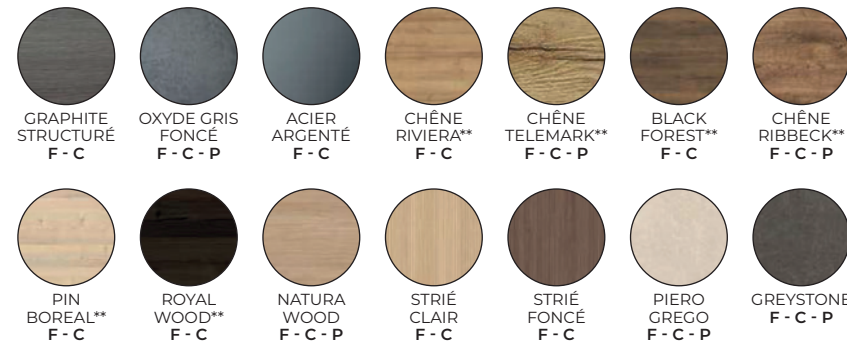

GP 1

**Décors imitation bois, touché structuré

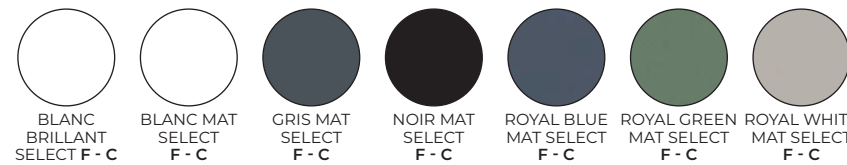

GP 2

PET Laqué

3 LES ARMOIRES DE TOILETTE - Dimensions & finitions

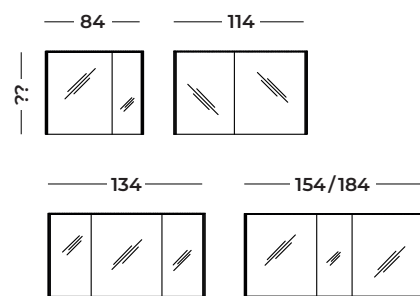

4 LES MEUBLES COMPLÉMENTAIRES - Dimensions & finitions

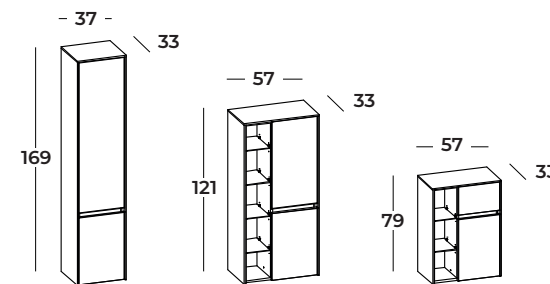

MITIGEUR LAVABO MURAL TRIVERDE - ONDYNA

- LIVRE SANS MÉCANISME, rosace Ø 80 mm
- Aérateur anticalcaire, économie d'eau
- Vidage laiton up&down/ haut. axe sous bec : 35 mm
- Saillie 180 mm
- À installer avec box CS20000
- Noir (Réf. : 52192813)
- Chromé (Réf. : 52192817)

CORPS ENCASTRÉS - ONDYNA (Réf. : 52190337)

- Cartouche Life Time
- Poignée à droite

GARANTIE 8 ANS



ESPACE Receveur de douche



RECEVEURS DE DOUCHE LIPARI - DOCCIA

- Receveur allégé Nano-Coating
- Carré ou rectangulaire
- Revêtement Gel-Coat
- Antidérapant et découpable
- Texture ardoise

Référence	Description	Dimesions (en mm)
50253051	Receveur de douche	900 x 1200 mm
50253050	Receveur de douche	900 x 1400 mm

■ Desaxé

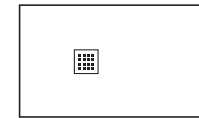

● Centré

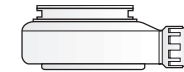
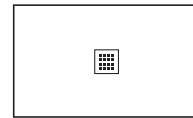

BONDE - DOCCIA

- Sortie horiz. ø 90 mm - 36L / mn
- Également disponible en verticale

LES COLORIS - Grilles et receveurs de douches



LES DÉCORS - Grilles

EXISTENT EN COLORIS INOX ET BLANCO

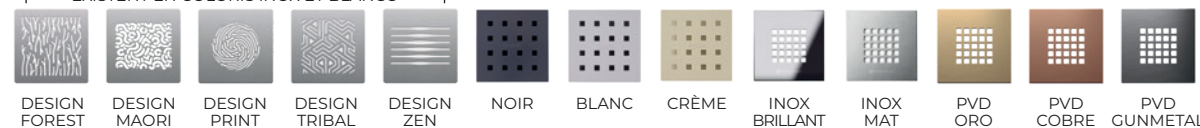

ESPACE Douche



COLONNE DE DOUCHE THERMOSTATIQUE THETA - ONDYNA

- Mitigeur thermostatique corps froid, poignées métal
- Tube recoupable, Curseur réglable
- Pomme de tête Ø 25 cm
- Flexible lisse 150 cm, crosse orientable
- Garantie 8 ans
- Noir mat (Réf. : 52190028)
- Chrome (Réf. : 52190202)



COLONNE DE DOUCHE CROMA TOP 280 - HANSGROHE (Réf. : 52220143)

- Douche de tête Croma 280 - jet RainAir - tête orientable
- support de douchette réglage en hauteur
- Tube recoupable par le bas - bras de douche pivotant - thermostatique Ecostat Comfort
- Butée de confort à 40° C - limiteur d'eau chaude réglable

CADURA - PAROI FIXE AVEC PROFILÉ MURAL DE COMPENSATION CAT4 - SANSSWISS

- Verre Sécurité 6 mm Transparent / Shade / Screen
- Hauteur totale incl. barre de stabilisation 2024 mm
- Largeurs : Paroi fixe standard - 700 / 750 / 800 / 900 / 1000 / 1100 / 1200 / 1400 mm. Sur-mesure - de 700 à 1400 mm
- Hauteurs : Standard 2000 mm. Sur-mesure - jusqu'à 2000 mm.



Le + :

- Sur-mesure possible
- Traitement anti-traces Aquaperle intégré

CADURA - PAROI FIXE MONTÉE SEULE CONTRE 1 MUR AVEC 1 ÉLÉMENT PIVOTANT CADUO - SANSSWISS

- Verre Sécurité 6 mm Transparent / Shade / Screen
- Barre de stabilisation (1500 mm) incluse
- Hauteur totale incl. barre de stabilisation 2024 mm
- Largeurs : Porte standard - 1000 / 1200 / 1400 mm. Largeur élément pivotant - 440 mm / Sur-mesure - de 300 à 600 mm. Sur-mesure - de 1000 à 1400 mm
- Hauteurs Standard 2000 mm - Sur-mesure jusqu'à 2000 mm



Le + :

- Sur-mesure possible
- Traitement anti-traces Aquaperle intégré

ESPACE Douche

ESPACE Douche

SET KERDI-DRAIN - SCHLÜTER®

Les kits Schlüter®-KERDI-DRAIN sont des kits complets pour la mise en place de systèmes d'évacuation au sol et leur raccordement en toute sécurité aux étanchéités composites avec Schlüter®-KERDI ou autres systèmes d'étanchéité utilisés à l'intérieur. Ils se déclinent en 3 variantes :

COMPOSITION DE (Réf. : 49056297)

- Avaloir horizontal Schlüter®-KERDI-DRAIN-BASE DN 40/50 (débit 0,4 l/s), hauteur de structure min. : 75 (70) mm
- Combinaison grille/cadre avec grille design 1 en inox avec vis en 10 x 10 cm
- Grille avec siphon et joint à lèvres



COMPOSITION DE (Réf. : 49056298)

- Avaloir vertical Schlüter®-KERDI-DRAIN DN 50 (débit 0,6 l/s)
- Siphon intégré
- Combinaison grille/cadre avec grille design 1 en inox avec vis en 10 x 10 cm
- Y compris rallonge de cadre, calage en hauteur et crépine



COMPOSITION DE (Réf. : 49056299)

- Avaloir vertical Schlüter®-KERDI-DRAIN DN 50 (débit 0,6 l/s)
- Siphon intégré
- Combinaison grille/cadre avec grille design 3 en inox brossé en 10 x 10 cm
- Y compris rallonge de cadre, calage en hauteur et crépine

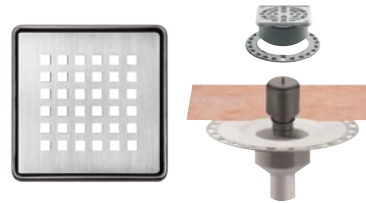

RAINDRAIN FLEX, CONTRE LE MUR - HANSGROHE

Caniveau de douche linéaire 900 à découper pour installation contre le mur - finition Acier Inox Brossé (Réf. 52220295)

- Comprendant : cache amovible, Dryphon,
- Type de montage : montage mural
- Recoupable aux dimensions voulues
- Surface facile d'entretien
- Haut. réglable de 10 mm
- Jusqu'à 60 l/min performance d'évacuation
- L'outil permet de retirer facilement la grille
- Avec pente intégrée
- Qualité du matériau de la plaque (grille) : Acier inox 304 (1.4301)
- Domaine d'emploi : nouvelle construction, rénovation

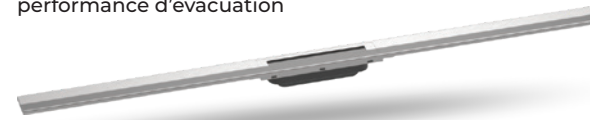

RainDrain Flex, montage libre HANSGROHE

Caniveau de douche linéaire 900 découppable pour montage libre - finition Acier Inox Brossé (Réf. 52220335)

- Comprendant : cache amovible, Dryphon
- Type de montage: 2 faces
- Recoupable aux dimensions voulues
- Surface facile d'entretien
- Hauteur réglable de 10 mm
- Jusqu'à 60 l/min performance d'évacuation
- L'outil permet de retirer facilement la grille
- Avec pente intégrée
- Qualité du matériau de la plaque (grille) : Acier inox 304 (1.4301)
- Domaine d'emploi : nouvelle construction, rénovation

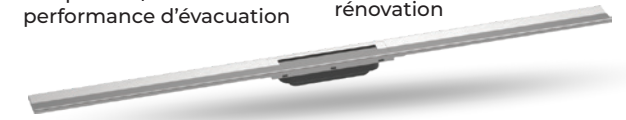

Le + :

- Technologie QuickClean RainDrain
- Écoulement personnalisé

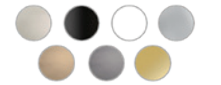

RECEVEUR FUNDO FLEX - WEDI

- Panneau pré-penté rectangle en mousse dure de polystyrène extrudé
- Pente intégrée de 1,5%
- Sortie excentrique

- Pose sur chape ou plancher bois
- Existe en version courte et longue
- Prêt à carrelé



Pose intégrée en plancher bois

Référence	Épais. (mm)	Dimensions (mm)
26960842	26	1040 x 1200
26960844	35	1640 x 1200
26960846	26	1040 x 1600

Pose sur support béton

Référence	Épais. (mm)	Dimensions (mm)
26960843	38	1040 x 1200
26960845	47	1640 x 1200
26960847	38	1040 x 1600

SET KERDI-LINE-A - SCHLÜTER®

Les kits Schlüter®-KERDI-LINE-A sont des kits complets pour douches à l'italienne avec évacuation horizontale. Ils peuvent s'utiliser de manière universelle pour un montage au centre de la douche ou contre un mur. Le kit comprend des cadres de montage en inox brossé assortis aux corps de caniveau avec le cache design Schlüter®-KERDI-LINE-A.

Référence	L (mm)	l1 (mm)
49056357	900	950



RAINDRAIN SPOT - HANSGROHE

Siphon de douche 150/150, sortie horizontale - finition Acier Inox Brossé (Réf. 52220294)

- Comprendant : cache design, Corps d'encastrement, Siphon, membrane d'étanchéité prémontée, couvercle de protection de chape
- Garde d'eau 50 mm
- Diamètre nominal de raccordement : DN50
- Surface facile d'entretien
- Hauteur réglable de 10 mm
- Jusqu'à 35 L/min performance d'évacuation
- Domaine d'emploi : nouvelle construction, rénovation
- Corps du siphon rotatif et réglable
- Siphon facile d'entretien
- Type de piège à odeurs : fluide
- Hauteur d'installation minimum : 68 mm
- Matériau du siphon : ABS
- Type de montage : libre dans le sol

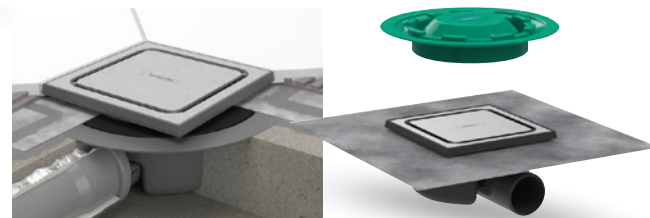

ÉCOULEMENTS POUR FUNDO FLEX - WEDI

- À combiner avec support de barrette d'écoulement linéaire 1.0
- Barrette en acier brossé inoxydable avec collecteur à cheveu

Référence	Type de bonde	Ø (mm)
26960848	Horizontal extra plat	40
26960849	Horizontal	50

KIT D'ÉTANCHÉITÉ POUR RECEVEUR À POSER - WEDI

Kit d'étanchéité Wedi FUNDO pour montage d'un receveur de douche Fundo et cloisons correspondantes.

Contenu du kit :

- 1x composant poudre 2,4 kg
- 1x composant liquide 1,2 kg
- 1x wedi Tools bande d'étanchéité 10 m
- 2x Wedi Tools angles d'étanchéité rentrants

Référence

26960500
26960860



COLLE POLYMÈRE 610 - WEDI

La colle polymère Wedi 610 permet de coller et d'étanchéifier les raccords entre panneaux de construction et receveurs de douche FUNDO (consommation : 8-10 m/ cartouche)

Référence

26960502



ESPACE Baignoire

ESPACE Sèche-serviettes



BAIGNOIRE ALCHEMY - RONAL - SANSWISS

Simple mais jamais banale, cette baignoire propose des lignes essentielles et un confort extrême.

- Dim : 168x80 cm - H 58,5 cm
- Installation : En ilot
- Vidage Up&Down en finition et syphon
- Existe en finition mat (Réf. 558512946) et brillant (Réf. 558514667)
- Plusieurs coloris de tablier disponibles

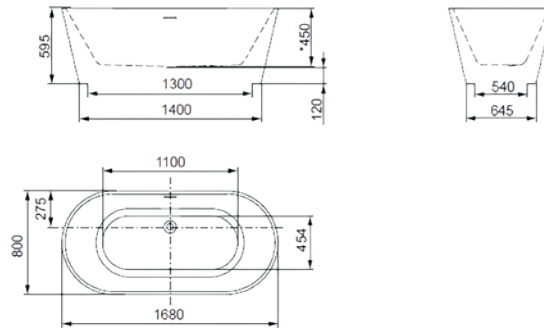

BAIN DOUCHE MONOCOLONNE TRIVERDE - ONDYNA

- LIVRE SANS MÉCANISME
- Livré avec flexible et douchette
- Cartouche Life Time; Aérateur anticalcaire
- Hauteur 942 mm
- Saillie 250 mm
- À installer avec box PD29000
- Chrome (Réf. : 52191442)



BAIN DOUCHE MURAL 2 SORTIES TRIVERDE - ONDYNA

- LIVRE SANS MÉCANISME; Permet d'associer une pomme de tête
- Plaque 300 x 95 mm, inverseur 2 voies
- Cartouche Life Time; Économie d'eau; Aérateur anticalcaire
- Saillie 230 mm
- À installer avec box CS10100
- Chrome (Réf. : 52192766)



SÈCHE-SERVIETTES ADELIS - ATLANTIC

- Patère cintre intégrée
- Boîtier digital à hauteur, affichage heure et météo - bridge CosyTouch nécessaire
- Disponible en format étroit
- 8 couleurs disponibles : blanc brillant, blanc carat, noir, anthracite, graphite, vert d'eau, beige, bleu profond
- Puissances modèles sans soufflerie : de 500 à 1 000 W
- Puissances modèles avec soufflerie : de 1 500 W à 2 000 W
- Modes de fonctionnement pilotable à distance sur smartphone
- Dimensions : L 556 x H 1027-1402-1777 mm
- Sans soufflerie
- Puissance 750 W



ESPACE Lave-mains

LAVE-MAINS MURAL JAPANDI - DECOTEC

- Mix-matière Bois massif et Solid Surface
- Profondeur 22 cm
- Porte-serviette intégré
- Haute résistance à l'abrasif
- Chêne massif (Réf : 55670432)
- Noyer massif (Réf : 55670433)



331 NOYER MASSIF



330 CHÊNE MASSIF



LAVE-MAINS ULYSSE - DECOTEC

- Vasque Céramyl® Blanc brillant
- Existe en 6 finitions stratifiés et multiplis
- Poignée/porte-serviette chrome brillant
- 1 porte avec amortisseurs
- Charnière à droite (Réf : 55670905)
- Charnière à gauche (Réf : 55670906)

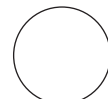

410 BLANC



1947 A GAVE

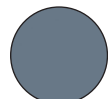

1944 SQUALO



421 NOIR

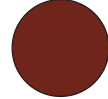

836 ROUGE BASQUE



868 DÉCOR GRAIN CUIR



MITIGEUR PICCOLO - ONDYNA (Réf. 52191602)

- Mitigeur sans vidage
- Hauteur sous bec 62 mm
- Cartouche 35 mm
- Saillie 103 mm



LAVE-MAINS EAU FROIDE TRIVERDE - ONDYNA (Réf. 52190153)

- Mélangeur eau froide, Bec mobile, sans vidage
- Aérateur anticalcaire
- Saillie 109 mm
- Vidage SANS
- Chromé

ESPACE WC



PACK WC SUSPENDU À FOND CREUX SMYLE SQUARE, CARÉNÉ, RIMFREE, AVEC ABATTANT WC, NON RECOUVRANT - GEBERIT (Réf. 50552905)

Utilisation :

- Pour réservoirs à encastrer
- Pour pousser à encastrer

Caractéristiques :

- Suspendu
- Cuvette Rimfree sans bride
- Fixation facile grâce à la fixation murale Geberit type EFF3 pour WC
- Type 1, volume total 6/5 l, selon EN 997
- Caréné
- Fixation cachée

Livré avec :

- Cuvette de WC
- Abattant WC

Non inclus :

- Kit de manchon de raccordement Geberit pour WC

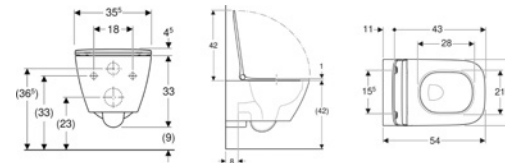

PLAQUE DE DÉCLENCHEMENT - GEBERIT

- Pour le déclenchement du rinçage des réservoirs à encastrer Sigma 20
- Tiges de déclenchement à isolation phonique, ajustement rapide sans outils
- Déclenchement frontal
- Force de déclenchement : < 20 N
- Blanc chromé brillant (Réf. : 50553189)
- Noir mat laqué, chromé brillant (Réf. : 50553195)

Contenu du pack :

- Cadre de fixation
- 2 boulons d'écartement
- 2 tiges de déclenchement

Le + :

Anneaux design : chromé brillant

1 I-BOARD - WEDI

- Habillage pour bâti support de wc

Référence	Épais. (mm)	Haut. x Larg. (mm)
26960480	20	1245 x 1200

2 BATI SUPPORT WC - GEBERIT

- DUOFIX autoportant

Référence	Dimensions (mm)
505514480	1120

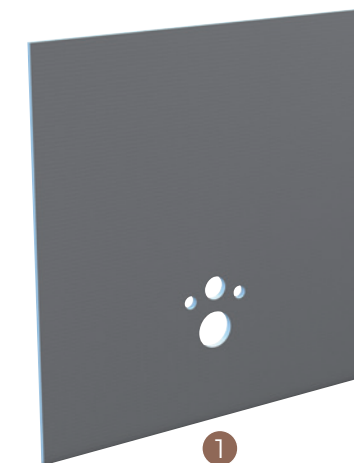

1



2

GAMME Excellence

Dimensions ↑ Épaisseurs Conditionnement paquet Conditionnement palette

COLLECTION Velt p. 96

Sol m ²	Blanc 41202061 U4 P3 E3 C2	Beige 41202060 U4 P3 E3 C2	Gris 41202062 U4 P3 E3 C2	60 x 60 cm 1,44 m ²	8 mm 46,01 m ²
Plinthe pièce	Blanc 41202069	Beige 41202070	Gris 41202071	7,2 x 60 cm	Vendu à l'unité

COLLECTION Glocal p. 97

Sol m ²	Perfect GC02 42350882 U4 P4 E3 C2	Ideal GC03 42350884 U4 P4 E3 C2	Classic GC05 42350890 U4 P4 E3 C2	Sugar GC07 42350896 U4 P4 E3 C2	60 x 60 cm 1,08 m ²	9 mm 43,20 m ²
Plinthe pièce	Perfect GC02 42356851	Ideal GC03 42356852	Classic GC05 42356853	Sugar GC07 42356850	7,2 x 60 cm	Vendu à l'unité

COLLECTION ReStone p. 98

Sol m ²	RS02 Safari 42356589 U4 P3 E3 C2	RS03 Indian 42356580 U4 P3 E3 C2	RS04 Icelandic 42356586 U4 P3 E3 C2	60 x 60 cm 1,44 m ²	8 mm 46,08 m ²
Plinthe pièce	RS02 Safari 42356847	RS03 Indian 42356848	RS04 Icelandic 42356849	7,2 x 60 cm	Vendu à l'unité

COLLECTION Môtley p. 99

Sol m ²	Monterey MT02 42355463 U4 P4 E3 C2	Wembley MT03 42355471 U4 P4 E3 C2	Altamond MT04 42355478 U4 P4 E3 C2	Glastonbury MT08 42355949 U4 P4 E3 C2	60 x 60 cm 1,08 m ²	9 mm 43,20 m ²
Plinthe pièce	Monterey MT02 41170029	Wembley MT03 41170026	Altamond MT04 41170027	Glastonbury MT08 41170028	7,2 x 60 cm	Vendu à l'unité

COLLECTION Casual Life p. 100

Sol m ²	Talc 42332357 UPEC en cours	Champagne 42332358 UPEC en cours	Dove Grey 42332359 UPEC en cours	60 x 60 cm 1,08 m ²	9 mm 43,20 m ²
Plinthe pièce	Talc 42332361	Champagne 41170079	Dove Grey 41170080	7,2 x 60 cm	Vendu à l'unité

COLLECTION Realstone Argent p. 101

Sol m ²	Avorio 42575566 U3 P3 E3 C2	Sabbia 42575569 U3 P3 E3 C2	Miele 42575568 U3 P3 E3 C2	60 x 60 cm 1,08 m ²	9,5 mm 43,20 m ²
Plinthe pièce	Avorio 42576926	Sabbia 42576924	Miele 42576925	7,2 x 60 cm	Vendu à l'unité

INFOS TECHNIQUES

COLLECTION Ground p. 102

Sol m ²	Bianco 42480002 U4 P4 E3 C2	Beige 42480001 U4 P4 E3 C2	Grigio 42480003 U4 P4 E3 C2	Antracite 42480004 U4 P4 E3 C2	60 x 60 cm 1,80 m ²	8 mm 54,00 m ²
Plinthe pièce	Bianco 42480431	Beige 42480430	Grigio 42480432	Antracite 42480433	7,2 x 60 cm	Vendu à l'unité

COLLECTION Emotion p. 103

Sol m ²	Light Beige 40102144 U4 P4+ E3 C2	Medium Grey 40102143 U4 P4+ E3 C2	Deep Anthracite 40102142 U4 P4+ E3 C2	Basalt 40102132 U4 P4+ E3 C2	60 x 60 cm 1,08 m ²	10,5 mm 38,88 m ²
Plinthe pièce	Light Beige 40106335	Medium Grey 40106334	Deep Anthracite 40106333	Basalt 40106332	7,2 x 60 cm	Vendu à l'unité

COLLECTION Emotion p. 103

Sol m ²	Light Beige 40102117 U4 P4 E3 C2	Medium Grey 40102116 U4 P4 E3 C2	Deep Anthracite 40102115 U4 P4 E3 C2	Basalt 40102128 U4 P4 E3 C2	30 x 60 cm 1,08 m ²	10,5 mm 43,20 m ²
Plinthe pièce	Light Beige 40106335	Medium Grey 40106334	Deep Anthracite 40106333	Basalt 40106332	7,2 x 60 cm	Vendu à l'unité

COLLECTION Hermione p. 104

Sol m ²	Beige 41650166	Miel 41650167	Noisette 41650168	20 x 120 cm 1,44 m ²	8,5 mm 51,84 m ²
Plinthe pièce	Beige 41650169	Miel 41650170	Noisette 41650171	6 x 120 cm	Vendu à l'unité

COLLECTION Yukon p. 105

Sol m ²	Oak Mate 43421331	Walnut Mate 43421334	Honey Mate 43421333	20 x 120 cm 1,20 m ²	9 mm 54,00 m ²
Plinthe pièce	Oak Mate 43421548	Walnut Mate 43421547	Honey Mate 43421549	6 x 120 cm	Vendu à l'unité

GAMME Excellence

Dimensions ↑ Épaisseurs Conditionnement paquet Conditionnement palette

COLLECTION Premiere p. 106-107 R V2 FDES

Faïence m ²	Decor Ryder White 41720007	Decor Ryder Cream 41720011	Decor Ryder Light 41720010	Decor Ryder Dark 41720016	31,6 x 100 cm 1,58 m ²	10,4 mm 66,36 m ²
	Decor Aquila White 41720005	Decor Aquila Cream 41720013	Decor Aquila Light 41720009	Decor Aquila Dark 41720015		

COLLECTION Tangram p. 108-109 R V2 FDES

Faïence m ²	Camel 41720003	Walnut 41720002	Coffee 41720004	31,6 x 100 cm 1,58 m ²	10,4 mm 66,36 m ²

COLLECTION Harlem p. 110 R V2 FDES

Faïence m ²	Light Grey Mate 43070356	Chalk Mate 43070355	Taupe Mate 43070358	33 x 90 cm 1,199 m ²	10,5 mm 59,95 m ²
	Divine Light Grey Mate 43070353	Divine Chalk Mate 43070351	Divine Taupe Mate 43070354		

COLLECTION Strand p. 111 R V2 FDES

Faïence m ²	Beige Mate 43070828	Natural Mate 43070830	33 x 90 cm 1,199 m ²	10,5 mm 59,95 m ²

COLLECTION Fontana p. 112 R V2 FDES

Faïence m ²	White Mate 43700581	White Shine 43700898	30 x 90 cm 1,35 m ²	8,7 mm 85,05 m ²
	Exedra White Mate 43700514	Exedra White Shine 43700515		

COLLECTION Venato p. 113 R V3 FDES

Faïence m ²	Gold Brillant 43701027	Gold Mate 43701028	30 x 90 cm 1,62 m ²	8,7 mm 102,60 m ²
	Blunt Gold Mate 43701029	Shell Gold Brillant 43701030		

COLLECTION Glaciar p. 114 R V1 FDES

Faïence m ²	White Brillant 43420352	White Mate 43420602	30 x 90 cm 1,35 m ²	8,7 mm 85,05 m ²
	Mojave White Mate 43420604	Wave White Mate 43420335		

INFOS TECHNIQUES

COLLECTION Light Stone p. 115 R V2 FDES

Faïence m ²	Beige 43700339	Taupe 43700357	White 43700354	Grey 43700358	30 x 90 cm 1,35 m ²	8,7 mm 85,05 m ²
	Score Beige 43700359	Score Taupe 43700229	Score White 43700304	Score Grey 43700280		

COLLECTION Riviera Pro/V4 p. 116-117 FDES Antidérapant

		RIVIERA PRO V4 4 chanfreins U3 P3 E1 C2	PLINTHES
Epic Grey		70051026	70051012
Select Sand Natural		70051029	70051021
Select Light Brown		70051030	70051020
Select Natural		70051031	70051019
Gyant Light Sand		70051032	70051015
Gyant Sand Natural		70051033	70051016
Gyant Brown Natural		70051034	70051017
Gyant Warm Brown		70051035	70051018
Epic Brown		70051028	70051013
Charme Light Natural		70051024	70051010
Java Naturel		70051027	700510161
Gyant Naturel		70051022	70051014

190 x 1288 cm
2,20 m²

8 mm
123,20 m²

60 x 2400 cm
4 pièces

12 mm

GAMME Élégance



COLLECTION Biarritz

60 x 60 cm non rectifié | Effet béton

Sol & plinthe → page 168



Almond



Greige



Silver



Smoke



COLLECTION Energy

60 x 60 cm non rectifié | Effet béton

Sol & plinthe → page 168



Natural



Gris



Taupe



Blanco



COLLECTION Midtown

60 x 60 cm non rectifié | Effet béton

Sol & plinthe → page 168



White Mate



Cream Mate



Pearl Mate



COLLECTION Leiria

60 x 60 cm rectifié | Effet minéral

Sol & plinthe → page 168



Almond mat



Natural mat



Greige mat



COLLECTION Boulevard

30 x 60 cm & 45 x 45 cm non rectifié | Effet béton

Sol & plinthe → page 168

Dark



Grey



Greige



Light



COLLECTION **Vermont**

22,5 x 90 cm non rectifié | Effet bois

Sol & plinthe → page 169



Maple



Oak



COLLECTION **Nebraska**

22,5 x 90 cm non rectifié | Effet bois

Sol & plinthe → page 169



Elm



Oak



COLLECTION Alure

30 x 75 cm rectifié | Effet résine

Faïence → page 169



Terra Mate

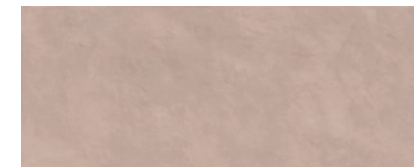

Aqua Mate



Sage Mate

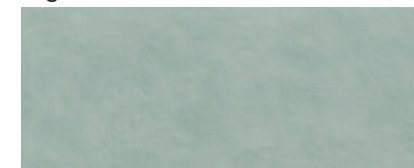

Ivory Mate

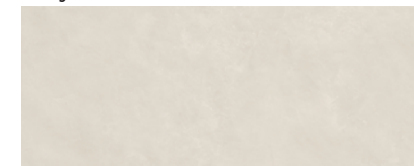

Plomb Mate

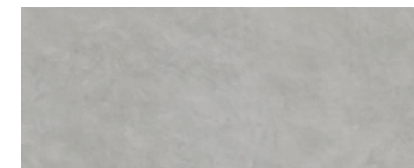

Pearl Mate

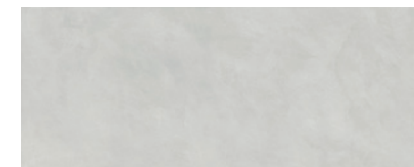

White Mate

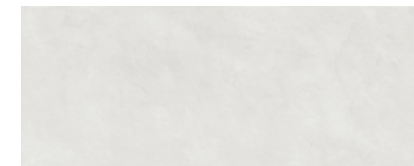

COLLECTION Baku

30 x 60 cm non rectifié | Effet béton

Faïence → page 169



Arena Mate

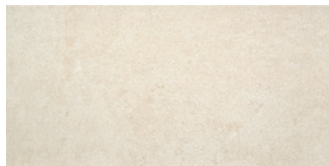

Blanco Mate

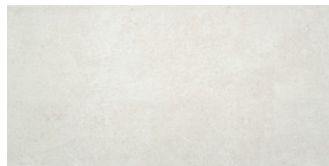

Qube Arena Mate



Qube Blanco Mate



COLLECTION Dorset

30 x 60 cm rectifié | Effet pierre

Faïence → page 169



Cloud

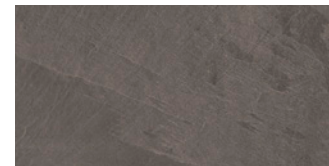

Smoke



Moon

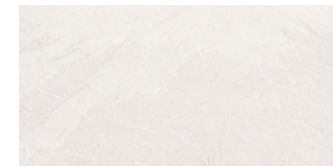

Lined Cloud

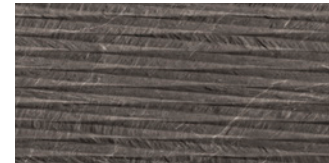

Lined Smoke



Lined Moon



COLLECTION Arianne

30 x 60 cm non rectifié | Effet pierre

Faïence → page 169



Pearl Mate

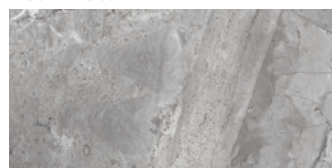

Almond Mate



Silica Pearl Mate



Silica Almond Mate



COLLECTION Energy

20 x 60 cm non rectifié | Effet béton

Faïence → page 170



Blanc

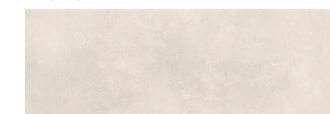

Natural

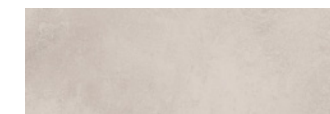

Taupe



Gris

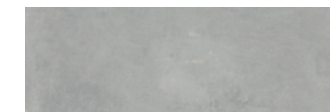

COLLECTION Caspio

30 x 60 cm non rectifié | Effet marbre

Faïence → page 170



Gold Brillo



Doma Gold Brillo



COLLECTION Anima

30 x 60 cm non rectifié | Effet marbre

Faïence → page 170



White Mate



Leaves White Mate

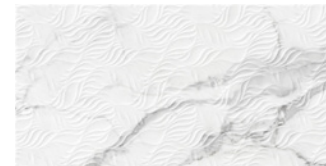

White Brillo



Leaves White Brillo



COLLECTION Brancos

30 x 60 cm rectifié | Uni - Effet 3D

Faïence → page 170



Branco Brilho

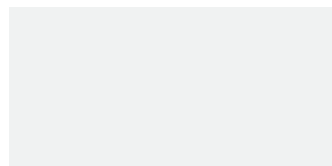

Branco Mate

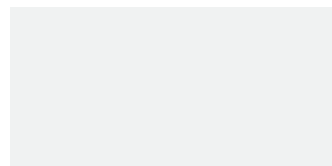

Blocks White Glossy



Blocks White Mate



COLLECTION Stories

5 x 5 cm | Antidérapant

Sol mosaïque → page 170

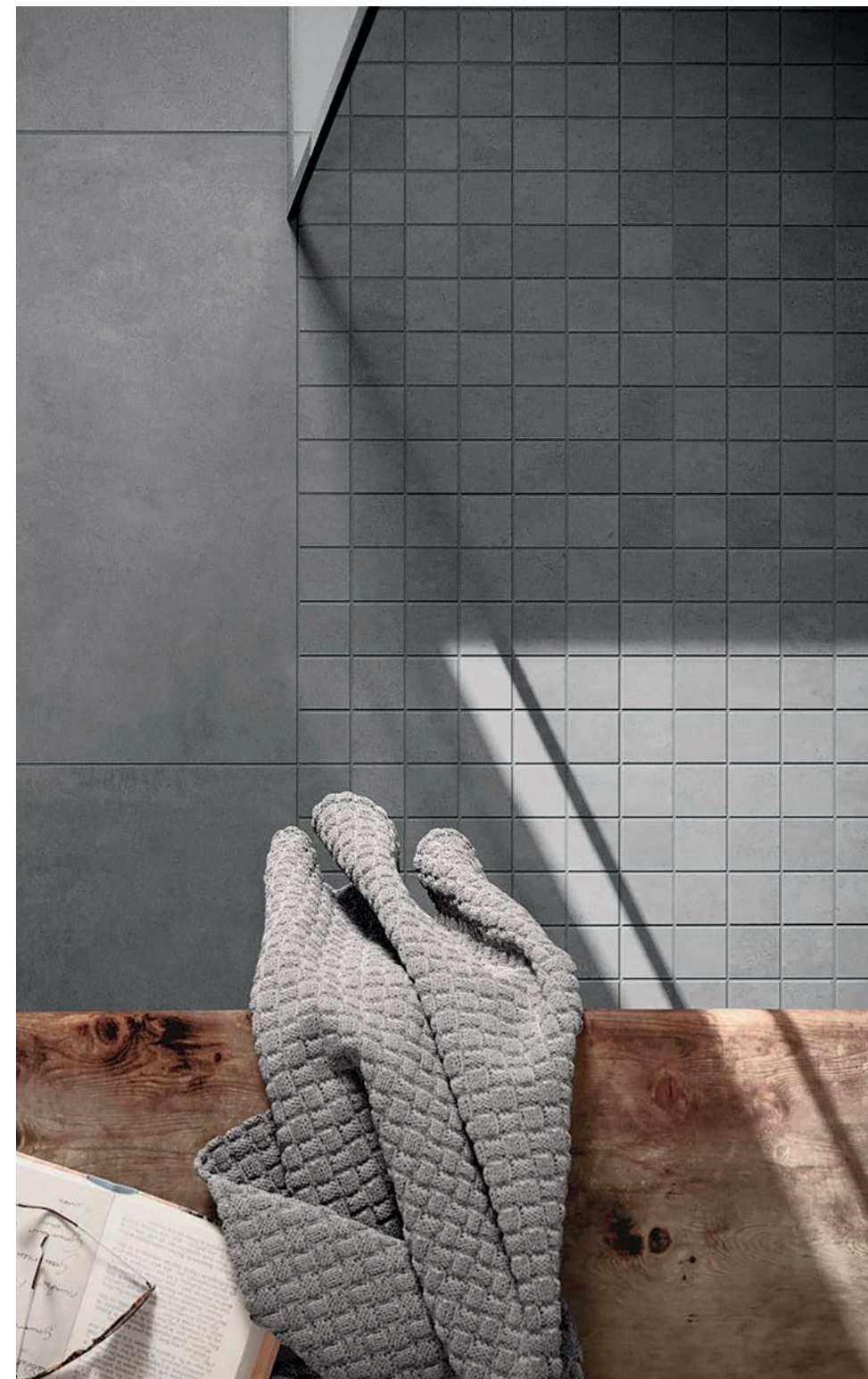

Ivory



Sepia



Concrete

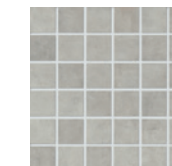

Antracite

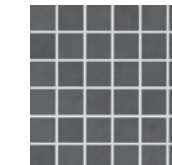

COLLECTION Canopy 40

181 x 1220 mm - Ep. 5,2 mm | 30 x 60 cm | Sol vinyle modulaire

Lame, dalle & plinthe → page 170

Bliss



Amber



Storm

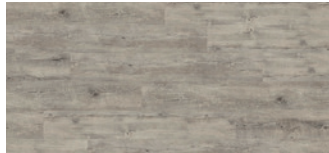

Coral

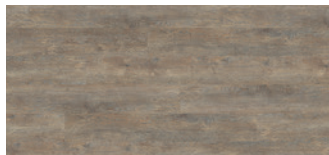

Frost



Swift

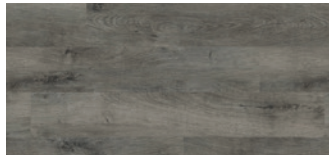

Grace



Blaze



Slate

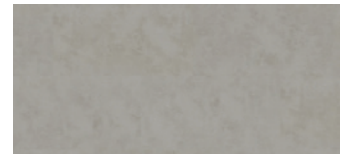

Pearl



COLLECTION Trendline



1288 x 190 mm - Ep. 8 mm | 8 (sans chanfrein) & 8 V4 (4 chanfreins) | Parquet stratifié

Lame → page 171



Liverpool Oak

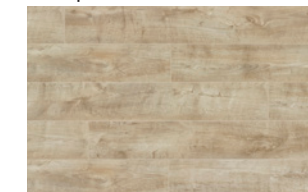

Capri Oak

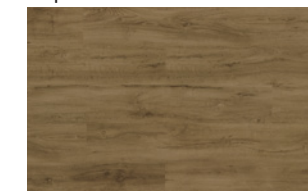

Daisy Oak

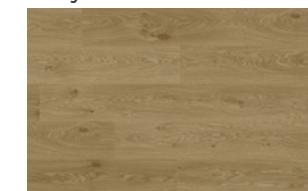

Verdi Oak



ESPACE MEUBLE DE SALLE DE BAINS Prodiges

Une collection de meubles montés, simple ou double vasque, prêts à suspendre...
en 6 étapes seulement ! La qualité de la fabrication allemande certifiée.



1 LES PLANS DE TOILETTE - Dimensions & finitions

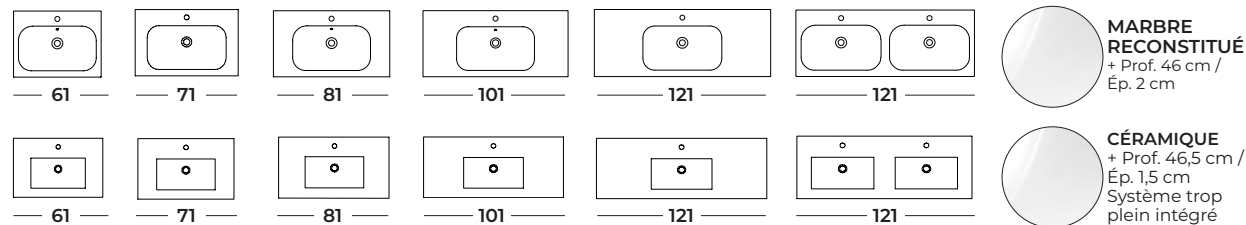

2 LES MEUBLES SOUS-VASQUE AVEC 2 TIROIRS - Dimensions & finitions

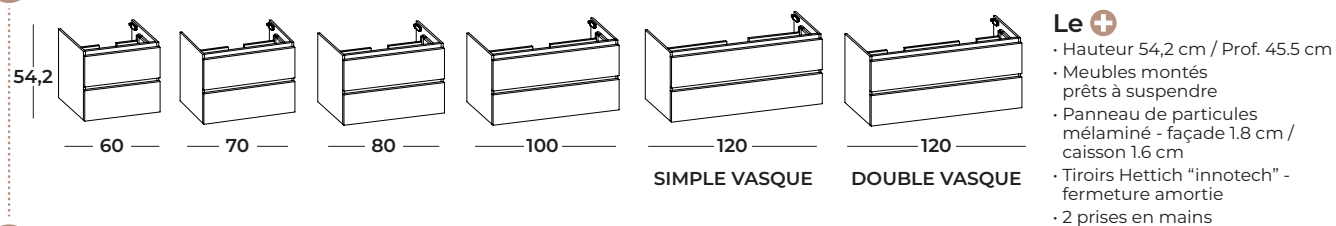

3 LES DÉCORS - Façades & caissons



4 LES MIROIRS - Dimensions & finitions

Choix 1

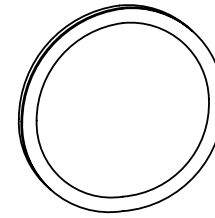

Le + :

- Miroir rond & rétro-éclairé
- Interrupteur sensible
- Larg. 70 cm x Haut. 70 cm x Prof. 3,5 cm

Choix 2

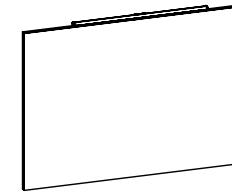

Le + :

- Panneau miroir avec applique Led
- Larg. 60 / 70 / 80 / 100 / 120 cm - Ep. 3,2 cm - Haut. 70 cm
- Applique LED intégrée - éclairage chromé
- Largeurs 40 / 60 / 90 cm - Prof. : 10,5 cm - Haut. 4 cm + 12 V / 4 W / 6 W ou 10 W - IP 44 + Lumen : 255 LM / 375 LM ou 560 LM + Kelvin : 6000 K



5 LES ARMOIRES DE TOILETTE - Dimensions & finitions

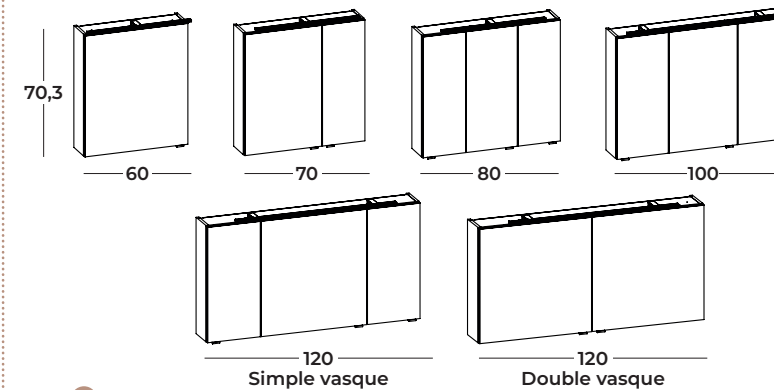

Le + :

- Dimensions disponibles : Larg. 60 / 70 / 80 / 100 / 120 cm - Prof. 17 cm - Haut. 70,3 cm
- Avec 1, 2 ou 3 portes silencieuses avec charnières Clip Top Blumotion
- Applique LED intégrée - éclairage chromé et miroirs en triptyque pour le coiffage

6 COLONNE - Dimensions & finitions

Réversible !

COLONNE
2 portes,
4 tablettes en verre
Ouverture droite
ou gauche

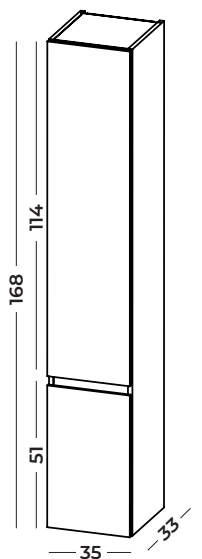

MITIGEUR LAVABO BEC HAUT - DOMAO (Réf. : 52170005)

- Vidage clic-clac
- Cartouche Ø 35 mm C3
- 2 flexibles de raccordement inox 500 mm
- Hauteur sous bec : 149,5 mm
- Longueur bec : 150 mm
- Hauteur totale : 203,5 mm
- Classement ECAU : E0 C3 A1 U3



ZEBRIS S 110 - MITIGEUR LAVABO - HANSGRÖHE

- Comprendant : mitigeur de lavabo, garniture de vidage
- ComfortZone 110
- Longueur : 133 mm
- Hauteur du bec : 109 mm
- Hauteur totale : 175 mm
- Classement ECAU : E00 CH3 A3 U3
- CoolStart : démarrage en eau froide (position poignée centrée)
- Coloris noir mat (Réf. 522214552)
- Coloris chromé (Réf. 522214553)



ESPACE Douche

ESPACE Douche

GAMME EASY



PRODUIT STR4P 79

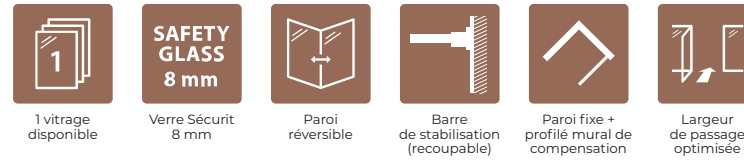

PAROI WALK'IN EASY - SANSWISS

- Avec profilé mural de compensation poli brillant
- Verre Sécurité transparent 8 mm, traitement anti-traces Aquaperle intégré
- Barre de stabilisation de 1250 mm incluse (recoupable)
- L 1200 x H 2000 mm (Réf. : 55863211)
- L 1400 x H 2000 mm (Réf. : 55850005)



PAROI LOFT 79 WALK'IN EASY - SANSWISS

- Paroi fixe avec profilé mural de compensation
- Profilé décor Covering cadré

Dimensions	Largeur	Hauteur
STANDARD	800	2000
	900	
	1000	
	1200	
SUR-MESURE	1400	Jusqu'à 2000
	600	
	1400	

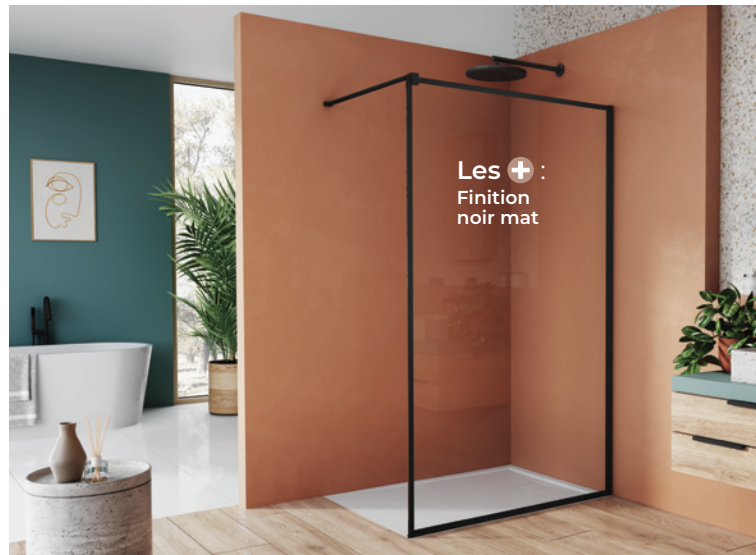

LES FINITIONS - Paroi de douche

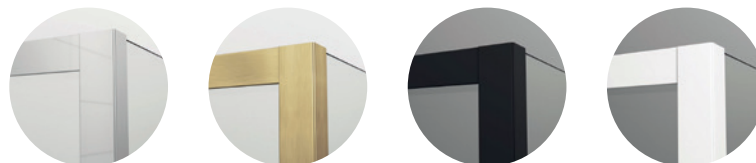

COLONNE THERMOSTATIQUE DE DOUCHE - DOMAO 200 (Réf. : 52170030)

- Ajustable en hauteur et bras pivotant Ø 23 mm
- Pomme de douche métal - 250 x 250 mm
- Douchette en ABS avec 3 jets anticalcaire
- Bouton poussoir
- Flexible 1,75 m lisse anti-torsion
- Thermostatique corps tiède



COLONNE THERMOSTATIQUE DE DOUCHE - DOMAO 300 (Réf. : 52170033)

- Ajustable en hauteur et bras pivotant Ø 23 mm
- Pomme de douche métal - Ø 250 mm
- 3 jets
- Bouton poussoir
- Flexible 1,50 m anti-torsion
- Thermostatique corps froid



COLONNE THERMOSTATIQUE DE DOUCHE - DOMAO 200 (Réf. : 52170041)

- Ajustable en hauteur et bras pivotant Ø 23 mm
- Pomme de douche métal - Ø 250 mm
- En ABS avec 3 jets anticalcaire
- Bouton poussoir
- Flexible 1,75 m anti-torsion
- Thermostatique corps tiède

ESPACE Receveur de douche



RECEVEUR ARDOISE - DOMAO

- Receveur en résine polyuréthane
- Recoupable sur mesure
- Receveur teinté dans la masse
- Épaisseur 2.5 à 2.9 cm
- PN24
- Disponible en 4 coloris
- Disponible avec grille inox ou grille résine



Dimensions (cm)	Grille	Ardoise Blanc	Ardoise Ciment	Ardoise Ivoire	Ardoise Anthracite
90 x 90 x 2,5	Résine	50880019	50880028	50880051	50880040
100 x 80 x 2,6	Résine	50880020	50880029	50880052	50880041
100 x 90 x 2,6	Résine	50880021	50880030	50880053	50880042
120 x 80 x 2,7	Résine	50880022	50880031	50880054	50880043
120 x 90 x 2,7	Résine	50880023	50880032	50880055	50880044
140 x 80 x 2,8	Résine	50880024	50880033	50880056	50880045
140 x 90 x 2,8	Résine	50880025	50880034	50880057	50880046
160 x 80 x 2,8	Résine	50880026	50880035	50880058	50880047
160 x 90 x 2,8	Résine	50880027	50880036	50880059	50880048
170 x 90 x 2,9	Résine	50880076	50880072	50880060	50880049
180 x 90 x 2,9	Résine	50880077	50880073	50880061	50880050

Référence	Désignation	Diamètre (mm)	Hauteurs (mm)	charge max (kg)	Coloris
53130001	Lot de 5 pieds de receveur	105	68, 130, 168 avec réhausse	+ de 500	Noir/rouge



PANNEAUX MURAUX ARDOISE - DOMAO

- Résine de polyuréthane et charges minérales
- 6 mm d'épaisseur
- Recoupable sur-mesure
- Rapidité d'installation
- Entretien facile
- Pose sur carrelage possible
- Pose verticale ou horizontale



Référence	Dimensions (cm)	Coloris
50880064	90 x 250 x 0,6	Blanc
50880068	120 x 250 x 0,6	Blanc
50880066	90 x 250 x 0,6	Ivoire
50880070	120 x 250 x 0,6	Ivoire
50880065	90 x 250 x 0,6	Ciment
50880069	120 x 250 x 0,6	Ciment
50880067	90 x 250 x 0,6	Anthracite
50880071	120 x 250 x 0,6	Anthracite

ESPACE Baignoire



BAIGNOIRE RECTANGULAIRE RENOVA PLAN BLANC BRILLANT - GEBERIT

- Vidage aux pieds
- Trou de bonde Ø 52 mm
- Matériau : Acrylique sanitaire
- Perçage du trou de robinetterie selon EN 232 possible
- Livrée avec jeu de pieds

Référence	Dimensions (cm)	Hauteur (cm)	Vol. (L)
50550164	160x70	42	178
50880068	170x70	43	193
50880066	170x75	43	212
50880070	180x80	42	242



Le + :
Inverseur intégré sur poignée d'ouverture



BAIN DOUCHE THERMOSTATIQUE - DOMAO (Réf. : 52170008)

- Saillie : 156 mm
- Entraxe : 150 ±21 mm
- Ouverture avec butée à 50% du débit - limiteur de débit
- Bouton de sécurité 38°



DOUCHETTE AVEC SUPPORT ET FLEXIBLE - DOMAO (Réf. : 52010008)

- Douchette Ø 12 cm - 5 jets
- Support fixe
- Flexible 1,75 m PVC lisse gris métallisé, anti-torsion



DOUCHETTE PULSIFY SELECT S 105 3JET RELAXATION ECOSMART - HANSGROHE (Réf. : 52223611)

- Dimension : 105 mm
- Jet PowderRain, jet IntenseRain et jet massage
- Changement de jet via le bouton Select
- Filtre de bonde amovible et rinçable



FLEXIBLE DE DOUCHE ISIFLEX 1,60 M - HANSGROHE (Réf. : 52220210)

- 1,60 m chromé, anti torsion

ESPACE MEUBLE LAVE MAINS Versus

ESPACE MEUBLE LAVE MAINS Versus



1 LES PLANS DE TOILETTE - Dimensions & finitions

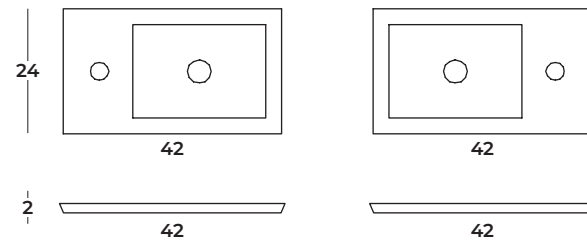

CÉRAMIQUE
+ Prof. 42 cm / Ép. 2 cm
Système trop plein intégré

2 LE MEUBLE SOUS-VASQUE AVEC 1 PORTE - Dimensions & finitions

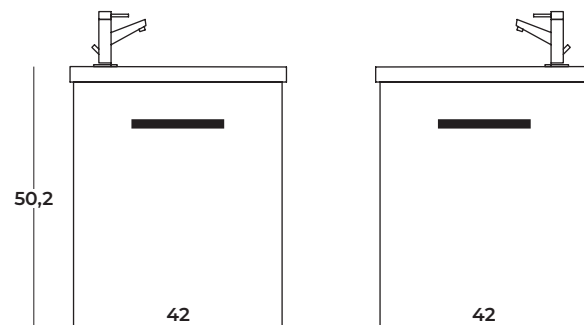

Le + :
• Hauteur 50,2 cm / Largeur 42 cm
Prof. 24 cm
• Charnière Clip Top Blumotion
• Fermeture amortie et silencieuse
• L'ensemble Version 3 poignée noire & push to open est réversible

3 LES DÉCORS - Façades & caissons

GP 1⁽¹⁾

*Touché structuré

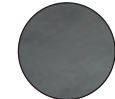

OXYDE GRIS FONCÉ

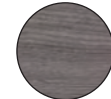

GRAPHITE STRUCTURÉ



STRIÉ CLAIR



STRIÉ FONCÉ



CHÊNE RIVIERA



CHÊNE RIBBECK



CHÊNE SANREMO

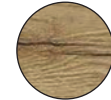

CHÊNE TELEMAR



NATURA WOOD

GP 2⁽²⁾

*PET laqué

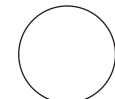

BLANC MAT SELECT



GRIS MAT SELECT



NOIR MAT SELECT



ROYAL BLUE MAT SELECT



ROYAL GREEN MAT SELECT



ROYAL WHITE MAT SELECT



4 LES MIROIRS - Dimensions & finitions

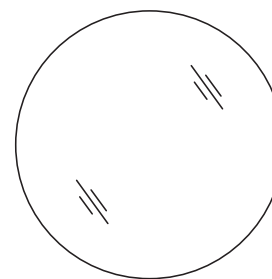

Choix 1

Le + :

- Panneau miroir rond avec LED d'ambiance
- 12V - 20W - 1 400 Lumen / 6 500 Kelvin
- Interrupteur sensible
- Dimensions : 70 x 70 x 3.5 cm

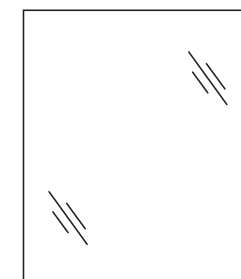

Choix 2

Le + :

- Panneau miroir standard sur panneau de particules
- Finitions de chants unies ou imitation décor bois
- Applique LED et Interrupteur sensible en option
- Dimensions : 50 x 70 x 3.2 cm

5 LES POIGNÉES AU CHOIX - Finitions



POIGNÉE R2



POIGNÉE K1



POIGNÉE C3



POIGNÉE V2



POIGNÉE Q3

Le + :
+ Réversible

Option :
Push to open sans poignée



Existe en noir

REBRIS S 80 - ROBINET POUR LAVE-MAINS - HANSGROHE (Réf. : 52220390)

- ComfortZone 80
- Longueur : 121 mm
- Hauteur du bec : 84 mm
- Type de jet : jet normal
- Débit maximal sous 3 bars de pression : 5 l/min
- Cartouche céramique bas débit
- Attention : alimentation en eau froide uniquement



Les + :

AirPower : plus de volume en mélangeant air et eau
Cette technologie permet un mélange optimal de l'eau et de l'air pour obtenir un jet doux sans éclaboussure et de fines gouttes généreuses. Le jet est parfaitement optimisé pour utiliser l'eau efficacement.

ESPACE Sèche-serviettes



SÈCHE-SERVIETTES EAU CHAUDE SOUFLANT - DOMAO

- Acier
- Tubes émetteurs plats 70 x 11 mm
- Tubes collecteurs verticaux Ø 35 mm
- 4 fixations soudées sur les collecteurs
- Procédure de traitement conforme à la norme DIN 55900 et EN442
- Equipé de 2 orifices en bout (Ø15/21) et 1 purgeur d'air à jet orientable (Ø15/21).
- Raccordement standard
- Pression de service : 4 bar



Référence	Dimensions H x l x P (mm)	Puissance en W à ΔT 50 °	Entraxe (mm)	Soufflant	Coloris
50310043	1205 x 500 x 95	572	450	Oui	Blanc

SÈCHE-SERVIETTES ÉLECTRIQUE SOUFLANT - DOMAO

- Acier
- Classe 2 IP44
- Tubes émetteurs plats 70 x 11 mm
- Tubes collecteurs verticaux Ø 35 mm
- 4 fixations soudées sur les collecteurs
- Procédure de traitement conforme à la norme DIN 55900 et EN442
- Equipé de 2 orifices en bout (Ø15/21) et 1 purgeur d'air à jet orientable (Ø15/21)
- Thermoplongeur à double sécurité
- 5 programmes personnalisables
- Fil pilote 6 ordres
- Verrouillage du thermostat
- 6 modes de fonctionnement : Auto/Confort/Eco/Hors gel/Standby/Boost
- Détection de fenêtre ouverte

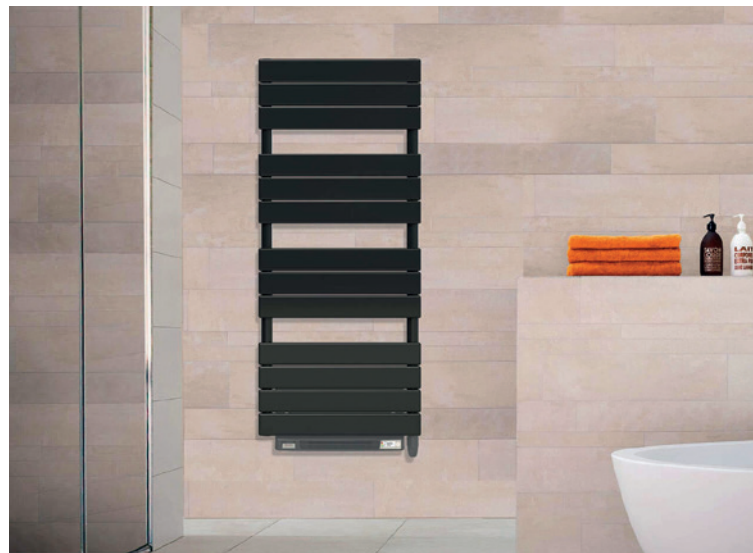

Référence	Dimensions H x l x P (mm)	Puissance (en W)	Entraxe (mm)	Soufflant	Coloris
50310046	1011 x 500 x 95	500 + 950	450	Oui	Blanc
50310047	1374 x 500 x 95	750 + 950	450	Oui	Blanc
50310048	1374 x 500 x 95	750 + 950	450	Oui	Anthracite

Référence	Description	Puissance (en W)
50310049	kit digital	500
50310050	kit digital	750
50310051	kit digital	1000
50310052	Télécommande pour thermostat et soufflant	750 + 950

ESPACE WC



PACK BÂTI AVEC WC RENOVA - GEBERIT (Réf. : 50554674)

- Cadre préparé pour supports des cuvettes de WC avec petite surface d'appui
- Pieds supports galvanisés
- Pieds supports réglables 0-25 cm
- Pieds supports antidérapants
- Avec grandes plaques de pied, pour un meilleur transfert des forces dans le sol
- Coude de raccordement pour différentes positions en profondeur, à monter sans outils, plage de réglage 45 mm
- Coude de raccordement rotatif pour tubulure pour sortie horizontale vers l'arrière
- Fixation du coude de raccordement avec isolation phonique

Utilisation :

- Pour montage sur parois d'installation à hauteur du local
- Pour montage dans parois de séparation sèche monocoque
- Pour rinçage double touche
- Pour hauteur de chape de 0-25 cm

Le + : le Pack complet avec :

- + Bati support Duofix
- + Reservoir à encastrer Sigma 12
- + Plaque de déclenchement Sigma 20
- + WC suspendu Renova, caréné

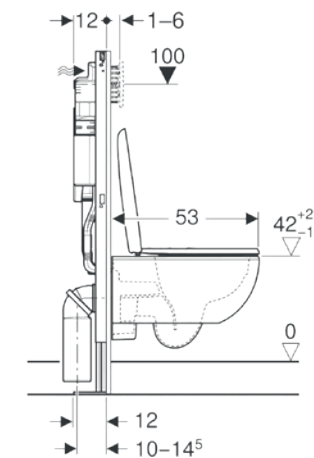
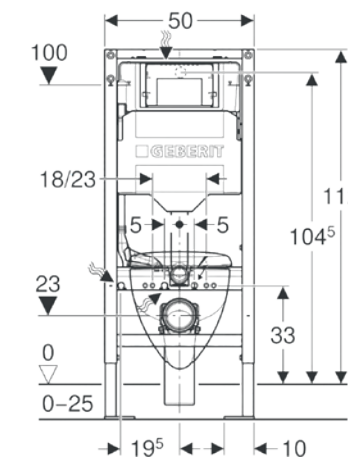

GAMME Élégance

Dimensions ↑ Épaisseurs Conditionnement paquet Conditionnement palette

COLLECTION Biarritz p. 136 NR R9 V2 FDES

Sol m ²	Almond 42840303 U3 P3 E3 C2	Greige 42840304 U3 P3 E3 C2	Silver 42840305 U3 P3 E3 C2	Smoke 42840306 U3 P3 E3 C2	60,4 x 60,4 cm ↑ 7,4 mm
					1,46 m ² 46,72 m ²
Plinthe pièce	Almond 41400030	Greige 41400031	Silver 41400032	Smoke 41400033	7,2 x 60,4 cm Vendu à l'unité

COLLECTION Energy p. 137 NR R9 V2 FDES

Sol m ²	Natural Mate 43110035 U3 P3 E3 C2	Gris Mate 43110033 U3 P3 E3 C2	Taupe Mate 43110166 U3 P3 E3 C2	Blanco Mate 43110119 U3 P3 E3 C2	60 x 60 cm ↑ 8 mm
					1,46 m ² 46,08 m ²
Plinthe pièce	Natural Mate 41400018	Gris Mate 41400019	Taupe Mate 41400022	Blanc Mate 41400021	7,2 x 60 cm Vendu à l'unité

COLLECTION Midtown p. 138 NR R10 V3 FDES

Sol m ²	White Mate 43421315 U3 P3 E3 C2	Cream Mate 43421317 U3 P3 E3 C2	Pearl Mate 43421316 U3 P3 E3 C2		60 x 60 cm ↑ 9 mm
					1,44 m ² 46,08 m ²
Plinthe pièce	White Mate 43421320	Cream Mate 43421319	Pearl Mate 43421318		7,5 x 60 cm ↑ 9 mm 18 pièces

COLLECTION Leiria p. 139 NR V2 FDES

Sol m ²	Almond mat 43070959 U3 P3 E3 C2	Natural mat 43070960 U3 P3 E3 C2	Greige mat 43070958 U3 P3 E3 C2		60 x 60 cm ↑ 9,5 mm
					1,42 m ² 50,98 m ²
Plinthe pièce	Almond mat 43070965	Natural mat 43070966	Greige mat 43070964		7,2 x 60 cm Vendu à l'unité

COLLECTION Boulevard p. 140-141 NR R9 V3 FDES

Sol m ²	Dark 44050418 U4 P4 E3 C2	Grey 44050419 U4 P4 E3 C2	Greige 44050420 U4 P4 E3 C2	Light 44050421 U4 P4 E3 C2	45 x 45 cm ↑ 8,5 mm
					1,01 m ² 36,36 m ²
	Dark 44050413 U4 P3 E3 C2	Grey 44050412 U4 P3 E3 C2	Greige 44050411 U4 P3 E3 C2	Light 44050410 U4 P3 E3 C2	30 x 60 cm ↑ 8,5 mm
					1,26 m ² 50,40 m ²
Plinthe pièce	Dark 44051542	Grey 44051543	Greige 44051544	Light 44051545	8 x 45 cm Vendu à l'unité
	Dark 44050008	Grey 44050006	Greige 44050007	Light 44050005	8 x 60 cm Vendu à l'unité

INFOS TECHNIQUES

COLLECTION Vermont p. 142 NR R9 V2 FDES

Sol m ²	Maple 43421330 U4 P3 E3 C2	Oak 41650167 U4 P3 E3 C2		22,5 x 90 cm ↑ 10,5 mm
				1,01 m ² 40,52 m ²
Plinthe pièce	Maple 43421469	Oak 43421468		11 x 90 cm 11 pièces

COLLECTION Nebraska p. 143 NR R9 V2 FDES

Sol m ²	Elm 43421327 U4 P3 E3 C2	Oak 43421328 U4 P3 E3 C2		22,5 x 90 cm ↑ 10,5 mm
				1,01 m ² 40,52 m ²
Plinthe pièce	Elm 43421466	Oak 43421467		11 x 90 cm 11 pièces

COLLECTION Alure p. 144-145 R V2 FDES

Faïence m ²	Ivory Mate 43421340	White Mate 43421335	Pearl Mate 43421336	Plomb Mate 43421337	30 x 75 cm ↑ 8 mm
					1,58 m ² 85,05 m ²
	Terra Mate 43421341	Aqua Mate 43421338	Sage Mate 43421339		

COLLECTION Baku p. 146 NR V2 FDES

Faïence m ²	Arena Mate 43070123	Blanco Mate 43070124		30 x 60 cm ↑ 8,5 mm
				1,80 m ² 86,40 m ²
Faïence m ²	Qube Arena Mate 43070691	Qube Blanco Mate 43070692		30 x 60 cm ↑ 9,3 mm
				1,62 m ² 77,76 m ²

COLLECTION Dorset p. 147 R V3 FDES

Faïence m ²	Cloud 43700382	Smoke 43700421	Moon 43700384	30 x 60 cm ↑ 8,5 mm
				1,62 m ² 77,76 m ²
Faïence m ²	Lined Cloud 43700450	Lined Smoke 43700452	Lined Moon 43700451	30 x 60 cm ↑ 9,6 mm
				1,44 m ² 69,12 m ²

COLLECTION Arianne p. 148 NR V2 FDES

Faïence m ²	Almond Mate 43421323	Pearl Mate 43421324	Silica Almond Mate 43421325	Silica Pearl Mate 43421326	30 x 60 cm ↑ 8 mm
					1,80 m ² 86,40 m ²

GAMME Élégance

Dimensions ↑ Épaisseurs Conditionnement paquet Conditionnement palette

COLLECTION Energy p. 149 NR V2 FDES

Faïence m ²	Natural Mate 43110060	Gris Mate 43110061	Taupe Mate 43110160	Blanco Mate 43110161	20 x 60 cm 1,08 m ²	7 mm 69,12 m ²

COLLECTION Caspio p. 150 NR V2 FDES

Faïence m ²	Gold Brillo 43421249	Doma Gold Brillo 43421368			30 x 60 cm 1,80 m ²	8 mm 86,40 m ²

COLLECTION Anima p. 151 NR V2 FDES

Faïence m ²	White Brillo 43421251	White Mate 43421252	Leaves White Brillo 43421253	Leaves White Mate 43421254	30 x 60 cm 1,80 m ²	8 mm 86,40 m ²

COLLECTION Brancos p. 152 R V1 FDES

Faïence m ²	Branco Brillo 44050439 WallPE3C2	Branco Mate 44050440 WallPE3C2	Blocks White Glossy 44053168 WallPE3C2	Blocks White Mate 44053169 WallPE3C2	30 x 60 cm 1,40 m ²	8,5 mm 44,80 m ²

COLLECTION Stories p. 153 R10 V2 FDES

Mosaïque m ²	Ivory 40200041 Hors gamme	Sepia 40200043 Hors gamme	Concrete 40200048 Hors gamme	Anthracite 40200053 Hors gamme	5 x 5 cm 1,00 m ²	6,5 mm 64,00 m ²

COLLECTION Canopy 40 p. 154-155 R10 FDES

Lame m ²	Bliss 70020001	Amber 70020002	Storm 70020003	Coral 70020004	181 x 1220 mm 2,20 m ²	5,2 mm 98,52 m ²
	Frost 70020005	Swift 70020006	Blaze 70020007	Grace 70020008		
Dalle m ²	Slate 70020010	Pearl 70020009				
Plinthe pièce	Bliss 70020024	Amber 70020025	Storm 70020026	Coral 70020028	60 x 2250 mm 10 pièces - 22,5 ml	
	Frost 70020027	Swift 70020029	Blaze 70020030	Grace 70020031		
	Slate 70020033	Pearl 70020032				

INFOS TECHNIQUES

COLLECTION Trendline 8 & 8V4 p. 156-157 FDES Sans chanfrein et 4 chanfreins

Lame 4 chanfreins m ²	Liverpool Oak 70050963 U2S P2 E1 C2	Capri Oak 70050985 U2S P2 E1 C2	Daisy Oak 70050981 U2S P2 E1 C2	Verdi Oak 70050979 U2S P2 E1 C2	190 x 1288 mm 2,20 m ²	8 mm 123,20 m ²
Lame sans chanfrein m ²	Liverpool Oak 70050987 U2S P2 E1 C2	Capri Oak 70050991 U2S P2 E1 C2	Daisy Oak 70050990 U2S P2 E1 C2	Verdi Oak 70050986 U2S P2 E1 C2		
Plinthe pièce	Liverpool Oak 70050166	Capri Oak 70050993	Daisy Oak 70050992	Verdi Oak 70050171	60 x 2400 mm 4 pièces - 9,60 ml	

GAMME Ambiance



COLLECTION Studio

45 x 45 cm non rectifié | Effet béton

Sol & plinthe → page 202



White



Beige



Grey

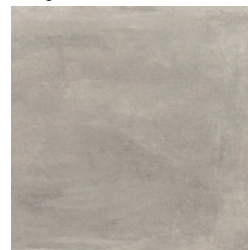

Anthracite



COLLECTION Alpe

45 x 45 cm non rectifié | Effet béton

Sol & plinthe → page 202



White



Grey



Anthracite



COLLECTION **Rock**

45 x 45 cm non rectifié | Effet pierre

Sol & plinthe → page 202



Shell

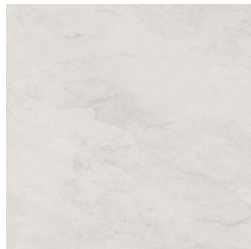

Sand



Moonlight



COLLECTION **Natura Kalacata**

45 x 45 cm non rectifié | Effet marbre

Sol & plinthe → page 202



Grey Mat

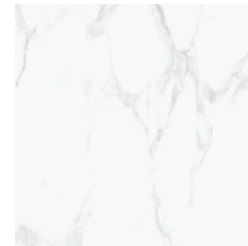

COLLECTION Tibet

20 x 60 cm non rectifié | Effet bois

Sol & plinthe → page 202



Miele



COLLECTION Studio

27 x 42 cm non rectifié | Effet béton

Faïence & décor → page 202

White



Beige



Grey



Anthracite

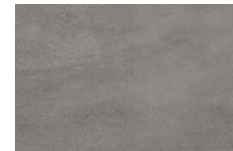

Décor GEO



COLLECTION **Alpe**

27 x 42 cm non rectifié | Effet béton

Faïence & décor → page 202

White



Grey



Anthracite



Décor Hidra Grey

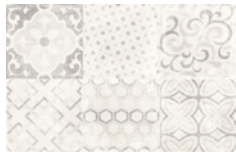

COLLECTION **Natura Kalacata**

27 x 42 cm non rectifié | Effet marbre

Faïence → page 203

Kalacata Grey Brillant



COLLECTION Rock

27 x 42 cm non rectifié | Effet pierre

Faïence & décor → page 203



Shell

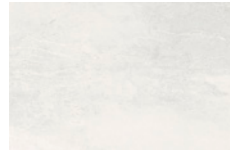

Sand

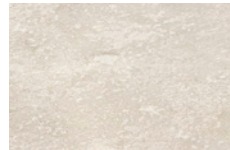

Moonlight



Décor Shell

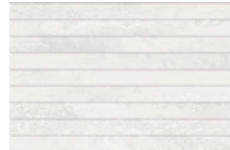

Décor Sand

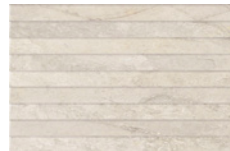

Décor Moonlight

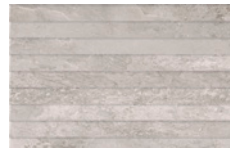

COLLECTION Mellow

27 x 42 cm non rectifié | Uni

Faïence & décor → page 203



White

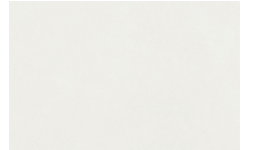

Beige

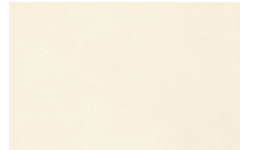

Grey

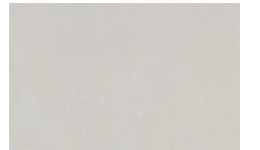

Peach

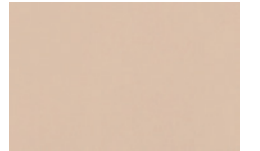

Green

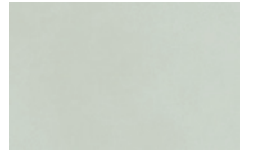

Blue



Décor Blend



COLLECTION **Ice**

25 x 50 cm non rectifié | Uni

Faïence → page 203



Blanc Brillant



Décor Leaf Blanc Brillant



Blanc Mate



Décor Leaf Blanc Mate



COLLECTION **Pro Architectura 3.0**

5 x 5 cm | Antidérapant

Sol mosaïque → page 203



Solid Grey

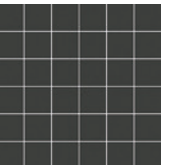

Secret Grey

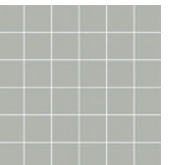

Pure Clay

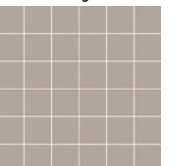

Cream White

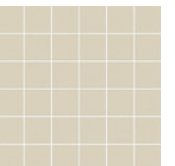

COLLECTION Cadenza

1383 x 214 mm | 4 chanfreins | Parquet stratifié

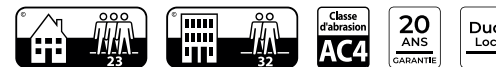

GAMME
Ambiance

Sol → page 203



Allegro Light Grey

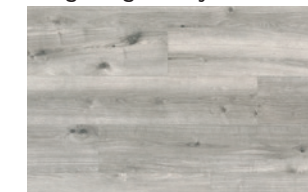

Allegro Light



Allegro Dark Brown

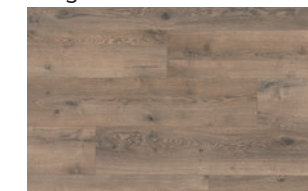

Allegro Natural

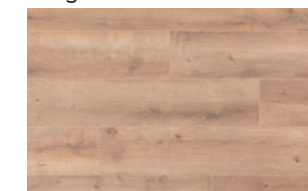

Legato Light Natural



ESPACE MEUBLE DE SALLE DE BAINS Exceptio

Une collection de meubles montés, simple ou double vasque, prêts à poser ou à suspendre... en 6 étapes seulement ! La qualité de la fabrication allemande certifiée.



1 LES PLANS DE TOILETTE - Dimensions & finitions

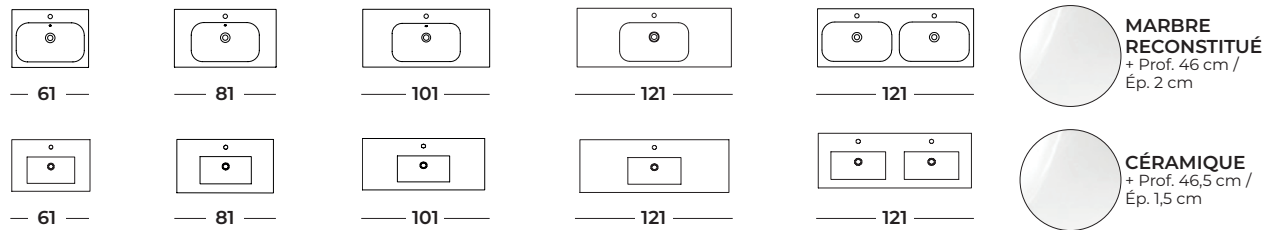

2 LES MEUBLES SOUS-VASQUE - Dimensions & finitions

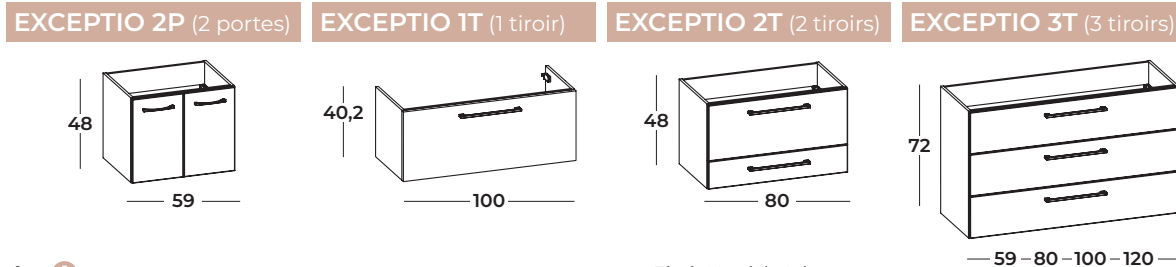

Le + :

- Set de 2 pieds en option / H. 35 cm
- Sous-vasque version tiroir avec siphon gain de place
- Portes avec charnières Blum Top Motion

• Tiroir Hettich Atira à fermeture progressive

• Vide sanitaire

3 LES MIROIRS - Dimensions & finitions

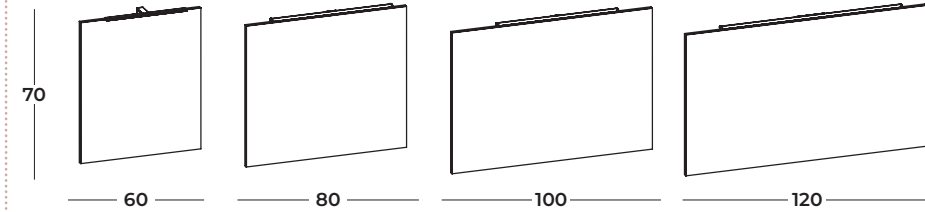

Le + :

Miroir sur panneau de particules - Ép. 3,2 cm / Haut. 70 cm +

Avec Applique LED - Éclairage chromé - Larg. 40 / 60 / 90 cm / Prof. 10,5 cm / Haut. 4 cm 12 V / 4 W / 6 W ou 10 W / IP : 44 / Lumen : 255 LM / 375 LM ou 560 LM Kelvin : 6000 K.

OU LES ARMOIRES DE TOILETTE - Dimensions & finitions

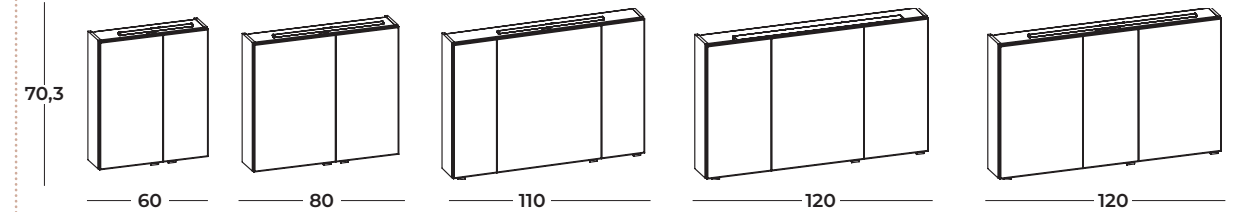

Le + :

• Armoire de toilette avec Applique LED et Boîtier prise + Interrupteur

• Éclairage chromé - Larg. 40 / 60 / 90 cm / Prof. 17 cm / Haut. 4 cm 12 V / 4 W / 6 W ou 10 W / Lumen : 255 LM / 375 LM ou 560 LM / Kelvin : 6000 K.

4 LES DÉCORS - Façades & caissons



6 LES MEUBLES COMPLÉMENTAIRES - Dimensions & finitions

Réversible !

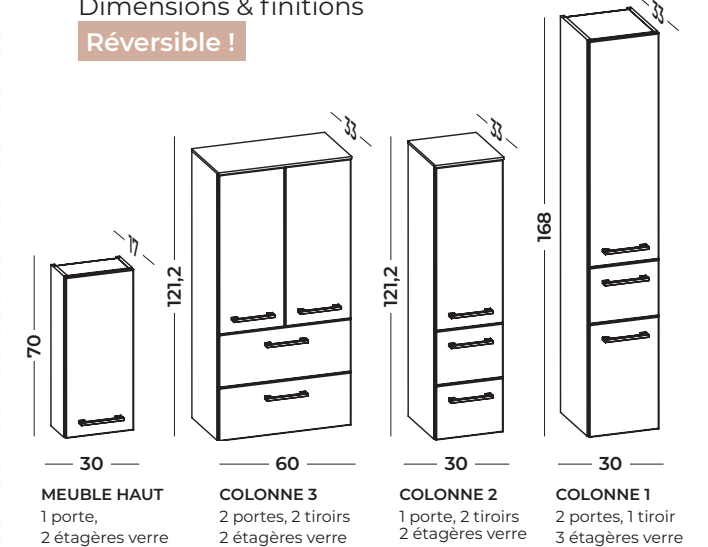

5 LES POIGNÉES - 2 au choix



Le + : Poignées en zamak chromé brillant

MITIGEUR LAVABO BAS - DOMAO (Réf. : 52170076)



- Vidage clic clac métal
- Cartouche ø 30mm C3
- 2 flexibles de raccordement inox 450 mm
- Hauteur sous-bec : 103 mm
- Longueur de bec : 102 mm
- Hauteur totale : 158 mm

ESPACE MEUBLE DE SALLE DE BAINS **Sortilège**

Une collection de meubles montés, simple ou double vasque, prêts à poser ou à suspendre... en 6 étapes seulement ! La qualité de la fabrication allemande certifiée.



1 LES PLANS DE TOILETTE - Dimensions & finitions

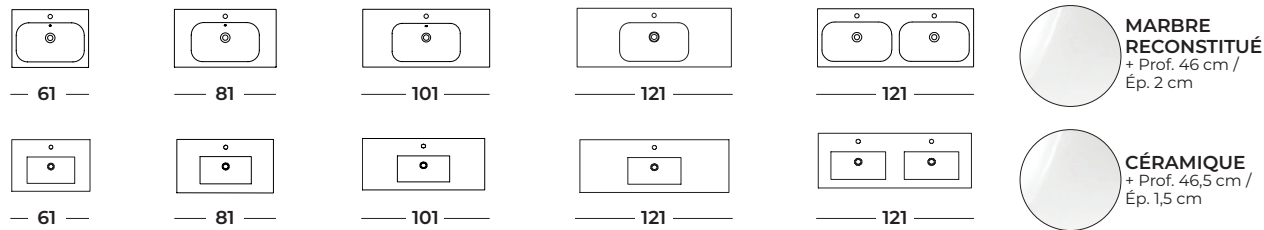

2 LES MEUBLES SOUS-VASQUE - Dimensions & finitions

EXCEPTIO 2T (2 tiroirs)

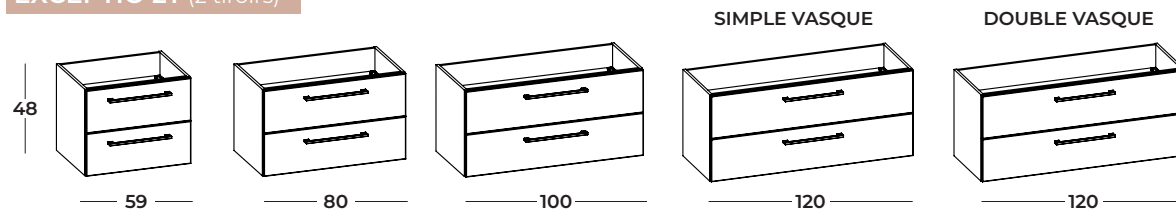

Le + : • Meubles montés prêts à suspendre
• Sur panneau de particules mélaminé
• Tiroir freiné à fermeture progressive dernière génération

• Sous-vasque 2 tiroirs avec vide sanitaire
• Set de 2 pieds en option - Haut. 35 cm

3 LES MIROIRS - Dimensions & finitions

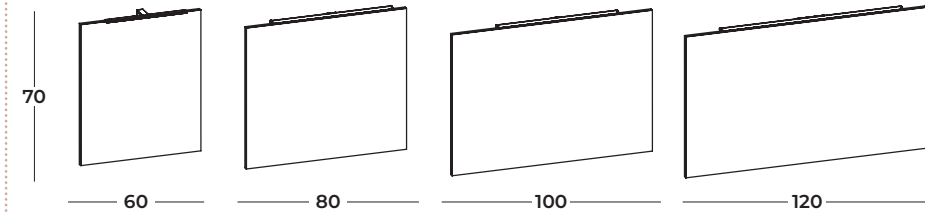

Le + :
Miroir sur panneau de particules - Ép. 3,2 cm / Haut. 70 cm +
Avec Applique LED - Éclairage chromé - Larg. 40 / 60 / 90 cm / Prof. 10,5 cm / Haut. 4 cm 12 V / 4 W / 6 W ou 10 W / IP : 44 / Lumen : 255 LM / 375 LM ou 560 LM Kelvin : 6000 K.

OU LES ARMOIRES DE TOILETTE - Dimensions & finitions

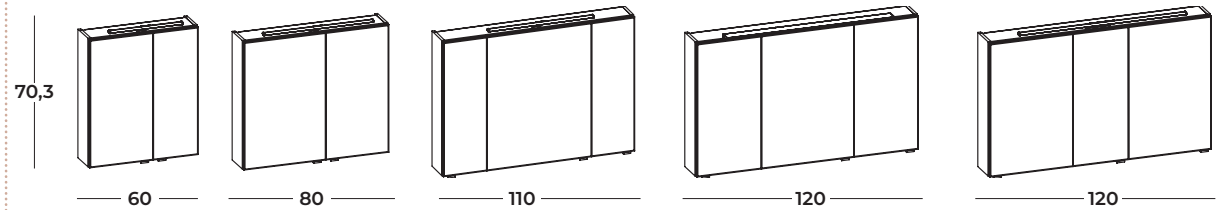

Le + : • Armoire de toilette avec Applique LED et Boitier prise + Interrupteur
• Éclairage chromé - Larg. 40 / 60 / 90 cm / Prof. 17 cm / Haut. 4 cm 12 V / 4 W / 6 W ou 10 W / Lumen : 255 LM / 375 LM ou 560 LM Kelvin : 6000 K.

4 LES DÉCORS - Façades & caissons



GP 1*

**Décors imitation bois, touché structuré

5 LES COLONNES EN OPTION - Dimensions & finitions

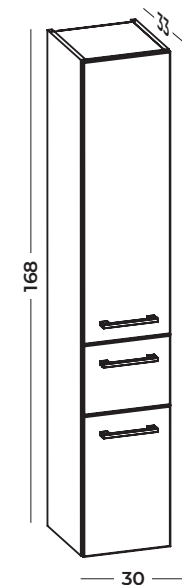

Portes réversibles !

COLONNE
• 2 portes, 1 tiroir, 3 étagères verre



MITIGEUR LAVABO BAS - DOMAO (Réf. : 52170076)



• Vidage clic clac métal
• Cartouche ø 30mm C3
• 2 flexibles de raccordement inox 450 mm

• Hauteur sous-bec : 103 mm
• Longueur de bec : 102 mm
• Hauteur totale : 158 mm

ESPACE Douche

PRATIQUE

Installation réversible

SÉCURISANT

Verre sécurit 6 mm qui minimise les risques de bris de verre en cas de chocs, rupture et incendie (norme EN 14428)

ESTHÉTIQUE

Profilé, argent brillant, satiné (ou noir pour paroi de douche italienne)
Poignée métallique chromée

HYGIÉNIQUE

Traitement déperlant (empêchant les dépôts d'eau, de résidus) et anti-calcaire







PORTES ET PAROIS DÉCADRÉES - HAUTEUR 200 CM



PORTE BATTANTE DÉCADRÉE 1 PANNEAU

- Charnières relevables
- Ouverture intérieure et extérieure

PAROI FIXE LATÉRALE POUR PORTE BATTANTE

Schéma	Réf.	Extensibilité en niche (cm)	Extensibilité avec fixe (cm)	Passage (cm)
Porte battante à 1 panneau				
	55040030	de 72 à 78	de 74 à 80	59
	55040031	de 78 à 84	de 80 à 86	65
	55040007	de 84 à 90	de 86 à 92	71
	55040032	de 90 à 96	de 92 à 98	77
Paroi fixe latérale pour porte battante				
	55040036	de 77 à 80	-	-
	55040009	de 87 à 90	-	-
	55040037	de 97 à 100	-	-
À associer avec la porte battante décadrée à 1 ou 2 panneaux, ne se pose pas seule				
Raclette Algorel				
	55950001	26 cm, chrome		

DOUCHE À L'ITALIENNE - HAUTEUR 195 CM









PAROI FIXE POUR DOUCHE À L'ITALIENNE

- Barre de renfort L 100 cm
- Profilé argent ou noir

VOLET PIVOTANT POUR PAROI FIXE

- Charnières chromées

Schéma	Réf. Argent	Réf. Noir	Extensibilité (cm)
Paroi fixe pour douche à l'italienne			
	55040026	55040027	de 77 à 78,5
	55040001	55040028	de 87 à 88,5
	55040022	55040023	de 97 à 98,5
	55040000	55040024	de 117 à 118,5
	55040004	55040025	de 137 à 138,5
Volet pivotant pour paroi fixe			
	55040005	55040029	L 37 x H 195
Mât de plafond pour paroi fixe			
	55040038		H 297

ESPACE Douche



RECEVEUR ARDOISE - DOMAO

- Receveur en résine polyuréthane
- Recoupable sur mesure
- Receveur teinté dans la masse
- Épaisseur 2.5 à 2.9 cm
- PN24
- Disponible en 4 coloris
- Disponible avec grille inox ou grille résine
- Grille inox à commander à part (Réf. 50880090)



Dimensions (cm)	Grille	Ardoise Blanc	Ardoise Ciment	Ardoise Ivoire	Ardoise Anthracite
90 x 90 x 2,5	Résine	50880019	50880028	50880051	50880040
100 x 80 x 2,6	Résine	50880020	50880029	50880052	50880041
100 x 90 x 2,6	Résine	50880021	50880030	50880053	50880042
120 x 80 x 2,7	Résine	50880022	50880031	50880054	50880043
120 x 90 x 2,7	Résine	50880023	50880032	50880055	50880044
140 x 80 x 2,8	Résine	50880024	50880033	50880056	50880045
140 x 90 x 2,8	Résine	50880025	50880034	50880057	50880046
160 x 80 x 2,8	Résine	50880026	50880035	50880058	50880047
160 x 90 x 2,8	Résine	50880027	50880036	50880059	50880048
170 x 90 x 2,9	Résine	50880076	50880072	50880060	50880049
180 x 90 x 2,9	Résine	50880077	50880073	50880061	50880050

Référence	Désignation	Diamètre (mm)	Hauteurs (mm)	charge max (kg)	Coloris
53130001	Lot de 5 pieds de receveur	105	de 68 mm à 125 mm	300 kg par pied	Noir/rouge



CROMA SELECT S - HANSGROHE (Réf. : 52220003)

- Combi douche Vario avec barre de 65 cm
- Ecostat Comfort
- Douchette, barre de douche, curseur, flexible de douche
- Jet Rain, jet Turbo Rain, jet IntenseRain
- Cartouche C3
- Débit : 15 l/min sous bars de pression



COLONNE DE DOUCHE THERMOSTATIQUE - DOMAO (Réf. : 52170040)

- Mitigeur NF en laiton
- Douchette ronde 3 jets torsion
- Douche de tête ronde ø 250 mm en ABS

MITIGEUR THERMOSTATIQUE DOUCHE (Réf. : 52170074)

- Anticalcaire avec filtre
- Cartouche thermostatique C3
- Limiteur de température anti-brûlure réglable
- Raccords excentriques et rosaces laiton ø 60 mm
- Classement ECAU : E1 C3 A2 U3

à combiner avec ensemble barre de douche, douchette flexible et curseur (Réf. : 52010009)



Le + :
Corps froid

ESPACE Baignoire

ESPACE Baignoire



BAIGNOIRE RECTANGULAIRE CAL BLANCHE À ENCASTRER - NOVELLINI

- Réversible
- Fond antiglisse
- Acrylique renforcé
- Profondeur : 43 cm
- Sans vidage - Ø 50 mm
- Livrée vec 4 pieds réglables

Référence	Dim. (cm)	H. (cm)	Vol. (litres)
Standard à encastrer avec pieds			
502152137	170 x 70	58	170
502152132	180 x 80	58	200

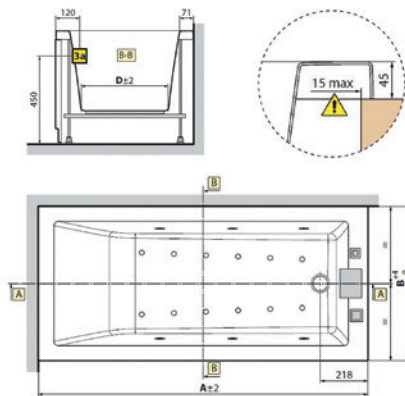

Le + :
Existe avec ou sans tabier

PARE-BAINS

PRATIQUE
Installation réversible.
Volet pivotant à 180° pour faciliter le nettoyage

SÉCURISANT
Verre sécurit 5 mm qui minimise les risques de bris de verre en cas de chocs, rupture et incendie (norme EN 14428)

ESTHÉTIQUE
Profilé argent, brillant, satiné

ÉTANCHE
Joint bas silicone qui s'adapte au rebord de la baignoire

HYGIÉNIQUE
Traitement déperlant empêchant les dépôts d'eau, de résidus et de calcaire (ALG-150/80 et ALG-150/80 REL)

PARE-BAIN 1 VOLET PIVOTANT - 140 CM - DOMAO

- H 140 x L 80 cm (repliée 77 cm)
- Noir (Réf. : 55920068)
- Argent (Réf. : 55920062)



FINITION ALUMINIUM



Le + :
Existe argent ou noir

Le + : Limiteur de température anti-brûlure réglable



MITIGEUR THERMOSTATIQUE BAIN DOUCHE (Réf. : 52170020)

- Cartouche thermostatique NF
- Clapets antipollution.
- Limiteur de débit à 50%.
- Raccords excentriques et rosaces laiton Ø 60mm
- Classement NF ECAU E3/1 C2 A2 U3



PARE BAIN 1 VOLET PIVOTANT À 180° AVEC POIGNÉE PORTE SERVIETTE - DOMAO (Réf. : 55920061)

- H 150 x L 80 cm

PARE BAIN 1 VOLET PIVOTANT ET RELEVABLE À 180° - DOMAO (Réf. : 55920063)

- H 150 x L 80 cm (repliée 74,5 cm)

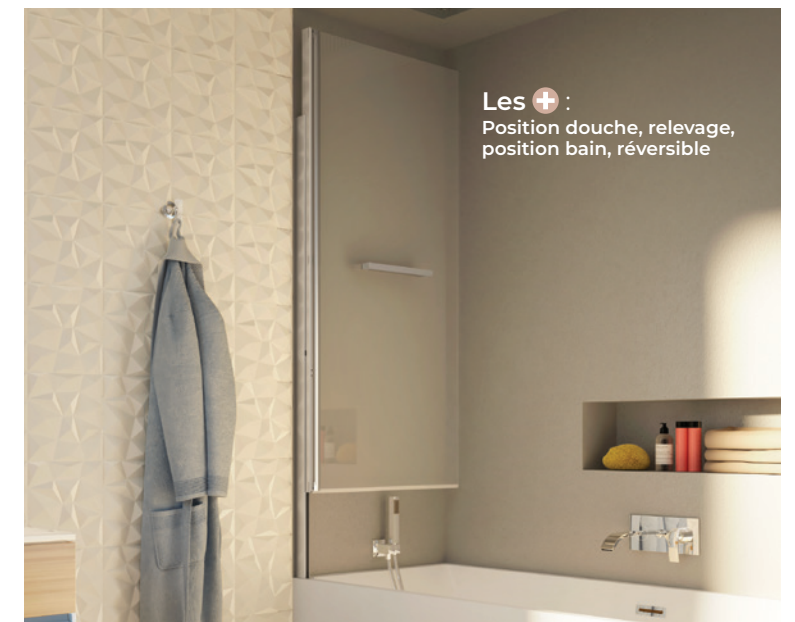
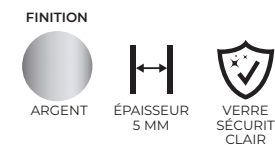

Les + :
Position douche, relevage, position bain, réversible

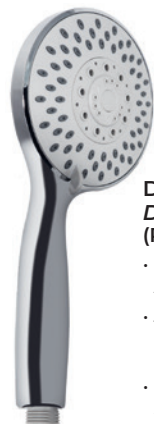

DOUCHETTE - DOMAO (Réf. : 52010007)

- Ø 120 mm, 5 jets, ABS chromé
- Jets : pluie massante, pluie moussante
- Picots en silicone souple, anticalcaires



DOUCHETTE AVEC SUPPORT ET FLEXIBLE - DOMAO (Réf. : 52010008)

- Support fixe
- Flexible 1,75 m PVC lisse gris métallisé, anti-torsion



FLEXIBLE PVC LISSE (Réf. : 52010019)

- 1,75 m gris
- Anti torsion



ESPACE Sèche-serviettes

ESPACE Lave-mains



SÈCHE-SERVIETTES DROIT EAU CHAUDE - DOMAO

- Acier
- Tubes ronds Ø 22 mm
- Raccordement central avec 2 orifices 15/21mm
- Pression de service 8 bar
- 4 fixations indépendantes
- Réversibilité : arrivée et retour réversibles
- Option kit mixte digital et télécommande



SÈCHE-SERVIETTES DROIT ÉLECTRIQUE - DOMAO

- Acier
- Tubes ronds Ø 22 mm
- Classe 2 IP44
- 4 fixations indépendantes
- 6 modes de fonctionnement : Auto/Confort/Eco/Hors gel/Standby/Boost
- 5 programmes préétablis et personnalisables
- Détection de fenêtre ouverte
- Indicateur comportemental
- Fil pilote 6 ordres



Réf.	Dimensions H x l x P (mm)	Puissance en W à ΔT 50 °	Entraxe (mm)	Coloris
50310022	862 x 500 x 30	376	50	Blanc
50310023	1222 x 500 x 30	528	50	Blanc
50310024	1537 x 500 x 30	650	50	Blanc
50310025	1807 x 500 x 30	787	50	Blanc
50310026	1807 x 600 x 30	935	50	Blanc

Réf.	Dimensions H x l x P (mm)	Puissance en W à ΔT 50 °	Soufflant	Coloris
50310027	1298 x 500 x 30	500	Non	Blanc
50310028	1613 x 500 x 30	750	Non	Blanc
50310029	1886 x 600 x 30	1000	Non	Blanc

Réf.	Dimensions H x l x P (mm)	Puissance en W à ΔT 50 °
50310049	kit digital	500
50310050	kit digital	750
50310051	kit digital	1000
50310052	télécommande pour thermostat et soufflant	



MEUBLE SOUS VASQUE (Réf. : 55070795)

- L 38 x H 48 x P 22,5 cm
- Panneau aggloméré mélaminé (PPSM) 16 mm
- 1 porte, pour poignée profil
- Porte droite ou gauche disponibles
- Finition curry mat

PLAN DE TOILETTE EN CÉRAMIQUE (Réf. : 55070046)

- L 40 x H 1,8 x P 23,5 cm
- Finition blanc brillant

Poignées à commander séparément

FINITIONS ET COMPLÉMENTS

FINITIONS MÉLAMINÉES



FINITIONS LAQUÉES



MEUBLES COMPLÉMENTAIRES : NICHE DE RANGEMENT

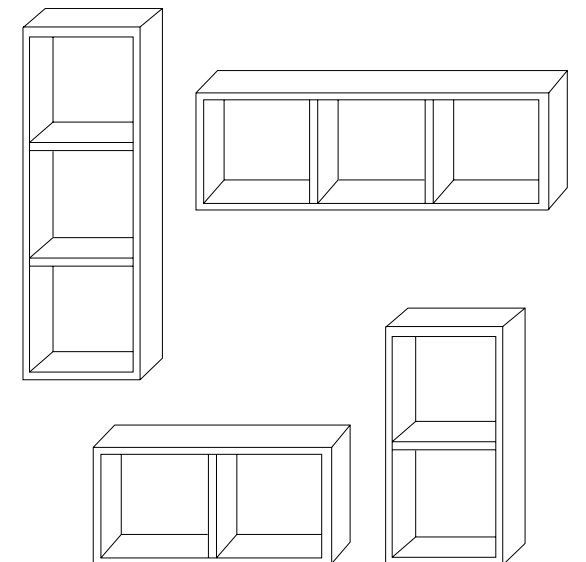

- Le + :**
 + Corps en laiton
 + Poignée métal
 + Limiteur de débit

MITIGEUR LAVABO - DOMAO (Réf. : 52170077)

- 2 flexibles de raccordement inox 450mm
- Hauteur sous-bec : 173mm
- Longueur du bec : 162mm
- Hauteur totale : 259mm



Le + :
Pieds freinés :
pose facile



BÂTI-SUPPORT - GEBERIT (Réf. : 505514480)

- Dim. : h 112 x l 50 x p 12 cm
- Bâti-support autoportant
- Code réf. fournisseur (Geberit) : 111.333.00.6

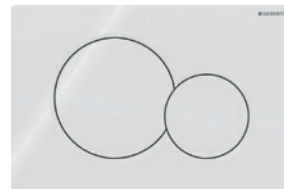
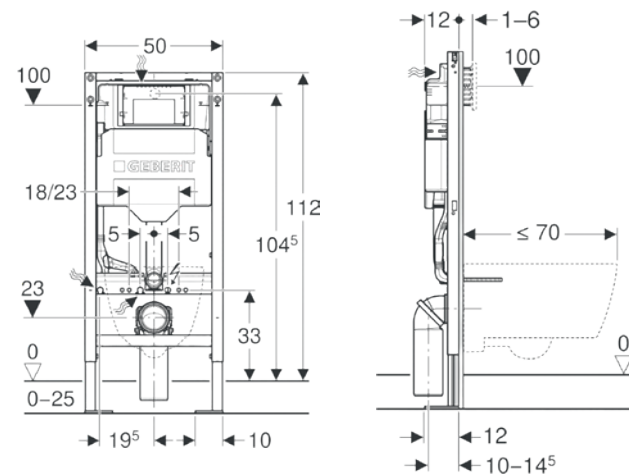

PLAQUE DE DÉCLENCHEMENT SIGMA01 - GEBERIT (Réf. : 53400023)

- Dim. : L 20 x l 18 cm
- Matière : ABS
- Couleur : Blanc alpin



PLAQUE DE DÉCLENCHEMENT SIGMA01 - GEBERIT (Réf. : 50553162)

- Dim. : L 20 x l 18 cm
- Matière : ABS
- Couleur : Chromé mat

CUVETTE WC SUSPENDUE - DOMAO (Réf. : 50862194)

- Cuvette suspendue murale
- Avec bride
- 3/6 litres
- Charnières en acier inoxydable
- Pack WC complet



PACK WC SUR PIED - DOMAO (Réf. : 50862193)

- Avec bride
- Cuvette sur pied, carénée
- Abattant Duroplast avec système de frein de chute
- Réservoir de chasse 3/6 litres
- Charnières en acier inoxydable
- Sortie Vario (évacuations horizontale et verticale)



PACK WC AU SOL RIMFREE RENOVA - GEBERIT (Réf. : 50552883)

- Au sol
- Rinçage double touche
- Cuvette Rimfree sans bride
- Réservoir réversible, pour alimentation latérale
- Type 1, volume total 6 L, selon EN 997
- Alimentation latérale
- Sortie Horizontale



Le + :
Cuvette Rimfree
SANS BRIDE



ESPACE Accessoires

ESPACE Vidage

PORTES-SAVON «DESIGN DIAMANT» - PROFILINNO

- Types de pose : neuf/rénovation
- Longueur : 200 mm
- Profondeur : 75 mm
- Épaisseur : 4 mm
- Ailette : 1,8 mm



BLANC LAQUÉ STRUCTURÉ
ALUMINIUM
Réf. 49020475



BEIGE LAQUÉ STRUCTURÉ
ALUMINIUM
Réf. 49020476



GRIS PIERRE LAQUÉ STRUCTURÉ
ALUMINIUM
Réf. 49020477



NOIR LAQUÉ STRUCTURÉ
ALUMINIUM
Réf. 49020478



ACIER INOX AISI 304
Réf. 49020479

PORTES-SAVON «DESIGN RECTANGLE BISEAUTÉ» - PROFILINNO

- Types de pose : neuf/rénovation
- Longueur : 310 mm
- Profondeur : 65 mm
- Épaisseur : 4 mm
- Ailette : 1,8 mm



BLANC LAQUÉ STRUCTURÉ
ALUMINIUM
Réf. 49020481



BEIGE LAQUÉ STRUCTURÉ
ALUMINIUM
Réf. 49020482



GRIS PIERRE LAQUÉ STRUCTURÉ
ALUMINIUM
Réf. 49020483

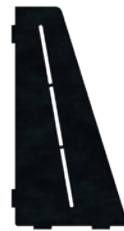

NOIR LAQUÉ STRUCTURÉ
ALUMINIUM
Réf. 49020484



ACIER INOX AISI 304
Réf. 49020480



SIPHON À TUBE PLONGEUR - GEBERIT (Réf. : 50554250)

- Modèle gain de place
- Pour lavabo
- Sortie horizontale

Le + :
Gain de place



VIDAGE DE BAIGNOIRE - GEBERIT (Réf. : 50554579)

- Déclenchement par pression
PushControl
- ø 52 mm
- Longueur : 26 cm
- Livré avec kit de finition
- Finition chrome brillant

GAMME Ambiance

Dimensions ↑ Épaisseurs Conditionnement paquet Conditionnement palette

COLLECTION Studio p. 174

Sol m ²	White 44052138 U3 P3 E3 C2	Beige 44052137 U3 P3 E3 C2	Grey 44052136 U3 P3 E3 C2	Anthracite 44052135 U2S P3 E3 C2	45 x 45 cm 8,5 mm 1,01 m ² 36,36 m ³
Plinthe pièce	White 44052672	Beige 44052673	Grey 44052674	Anthracite 44052675	8 x 45 cm Vendu à l'unité

COLLECTION Alpe p. 175

Sol m ²	White 44050042 U3 P3 E3 C2	Grey 44050043 U3 P3 E3 C2	Anthracite 44050044 U2S P3 E3 C2	45 x 45 cm 8,5 mm 1,01 m ² 36,36 m ³
Plinthe pièce	White 44051509	Grey 44051508	Anthracite 44051507	8 x 45 cm Vendu à l'unité

COLLECTION Rock p. 176

Sol m ²	Shell 44051222 U3 P3 E3 C2	Sand 44051220 U3 P3 E3 C2	Moonlight 44051221 U3 P3 E3 C2	45 x 45 cm 8,5 mm 1,01 m ² 36,36 m ³
Plinthe pièce	Shell 44051729	Sand 44051731	Moonlight 44051730	8 x 45 cm Vendu à l'unité

COLLECTION Natura Kalacata p. 177

Sol m ²	Grey 44051019 U3 P3 E3 C2	45 x 45 cm 8,5 mm 1,01 m ² 36,36 m ³
Plinthe pièce	Grey 44051680	8 x 45 cm Vendu à l'unité

COLLECTION Tibet p. 178

Sol m ²	Miele 42840119 PEI IV	20 x 60,4 cm 8,2 mm 1,21 m ² 58,08 m ³
Plinthe pièce	Miele 41400024	6 x 60,4 cm Vendu à l'unité

COLLECTION Studio p. 179

Faïence m ²	White 44052134	Beige 44052133	Grey 44052132	Anthracite 44052131	Décor GEO 44052130	27 x 42 cm 7,7 mm 1,00 m ² 78,00 m ³
----------------------------------	--------------------------	--------------------------	-------------------------	-------------------------------	------------------------------	---

COLLECTION Alpe p. 180

Faïence m ²	White 44050024	Grey 44050025	Anthracite 44050026	Décor Hidra Grey 44050027	27 x 42 cm 7,7 mm 1,00 m ² 78,00 m ³
----------------------------------	--------------------------	-------------------------	-------------------------------	-------------------------------------	---

INFOS TECHNIQUES

COLLECTION Natura Kalacata p. 181

Faïence m ²	Kalacata Grey 44050994	27 x 42 cm 7,7 mm 1,00 m ² 78,00 m ³
----------------------------------	----------------------------------	---

COLLECTION Rock p. 182

Faïence m ²	Shell 44051210	Sand 44051209	Moonlight 44051208	27 x 42 cm 7,7 mm 1,00 m ² 78,00 m ³
	Décor Shell 44051211	Décor Sand 44051212	Décor Moonlight 44051213	

COLLECTION Mellow p. 183

Faïence m ²	White 44053108	Beige 44053109	Grey 44053110	Peach 44053113	27 x 42 cm 7,7 mm 1,00 m ² 78,00 m ³
	Green 44053112	Blue 44053111	Décor Blend 44053114		

COLLECTION Ice p. 184

Faïence m ²	Blanc Brillant 43070382	Decor Leaf Brillant 43070384	Blanc Mate 43070383	Decor Leaf Mate 43070385	25 x 50 cm 9,5 mm 1,625 m ² 78,00 m ³
----------------------------------	-----------------------------------	--	-------------------------------	------------------------------------	--

COLLECTION Pro Architectura 3.0 p. 185

Faïence m ²	C211 Cream White mat 40020267 U4 P3	C270 Pure Clay mat 40024046 U4 P3	C290 Solid Grey mat 40024045 U4 P3	C260 Secret Grey mat 40024044 U4 P3	30 x 30 cm 6 mm ??,?? m ² ??,?? m ³
----------------------------------	--	--	---	--	--

COLLECTION Cadenza p. 186-187

Lame m ²	Allegro Dark Brown 70050007	Allegro Light Grey 70050009	Allegro Light 70050001 U2S P2 E1 C2	Allegro Natural 70050005	Legato Light Natural 70050003	214 x 1 383 mm 8 mm 2,66 m ² 148,96 m ³
Plinthe pièce	Bloom light brown 70051074	Java Light Grey 70050107	Verdi Oak 70050171	Java Naturel 70050161	Bloom Natural 70051075	60 x 2 400 mm 12 mm 4 pièces - 9,6 ml
	Blanche Bord Arrondi 49280005					70 x 2 500 mm 12 mm 10 pièces - 25 ml

Les plinthes proposées sont des décors approchants mais non 100% identiques au sol

1 VOTRE AVANT-PROJET

Connectez-vous sur www.alsace-carreaux.fr et configurez votre salle de bains en 3D. Simple, rapide et efficace, votre projet prend vie en moins de 5 minutes. Vous pouvez également :

- Télécharger nos catalogues en ligne.
- Découvrir en visite virtuelle nos espaces expo d'exception.

2 PLANIFIEZ VOTRE 1^{ER} RENDEZ-VOUS EN SHOWROOM

Connectez-vous sur www.alsace-carreaux.fr et configurez votre salle de bains en 3D. Simple, rapide et efficace, votre projet prend vie en moins de 5 minutes. Vous pouvez également :

- Par téléphone.
- Via www.alsace-carreaux.fr

3 VOTRE PROJET, NOS ENGAGEMENTS

- Créer selon vos envies les ambiances dont vous rêvez.
- Adapter l'agencement à votre vie quotidienne
- Proposer le choix et garantir des produits de qualité sont nos priorités.
- Marier les couleurs et les matières pour donner une véritable personnalité à votre projet.

4 VOUS RECHERCHER UN ARTISAN OU UNE ENTREPRISE QUALIFIÉE POUR RÉALISER VOS TRAVAUX ?

Les entreprises du bâtiment sont nos partenaires. Nous saurons vous recommander efficacement auprès d'eux afin de faire de votre projet une vraie réussite.

5 PARCE QUE VOTRE AVIS EST IMPORTANT, REJOIGNEZ NOTRE COMMUNAUTE DE CLIENTS SATISFAITS



Ils sont nos meilleurs ambassadeurs, notre richesse et notre fierté. Vous pouvez consulter leurs avis contrôlés et certifiés ainsi que leurs témoignages sur www.alsace-carreaux.fr. Notre entreprise est membre du réseau Plus Que Pro qui rassemble les Meilleures Entreprises de France dans les métiers de l'habitat, du bâtiment et des prestations de services.

DES SERVICES PERFORMANTS

Conseils

Une équipe compétente pour vous donner des idées, présenter des concepts innovants et apporter les meilleurs conseils.

Stocks

2 500 palettes en stock, des milliers de références pour vous aider à faire les bons choix en toute tranquillité.

Livraison

Nos camions dont la plupart sont équipés de grues sillonnent la région et livrent rapidement et ponctuellement.

Expérience

Presque 60 ans d'expérience d'une équipe de professionnels animés par le désir permanent de vous satisfaire.

Compétitivité

Des produits de qualité sélectionnés parmi les plus grandes marques à des prix justes.



18 rue du Doubs
Parc AREAL Bât. A12
67100 Strasbourg
 Tél. : 03 88 67 66 66
 Fax : 03 88 67 66 67
expo.strasbourg@alsace-carreaux.fr
Heures d'ouverture :
 Du lundi au vendredi
 9h-12h · 14h-18h30
 Samedi : 9h-12h · 14h-17h

RN 83, Z.I. Nord
67600 Sélestat
 Tél. : 03 88 92 13 14
 Fax : 03 88 82 93 13
expo.selestat@alsace-carreaux.fr
Heures d'ouverture :
 Du lundi au vendredi :
 8h30-12h · 14h-18h30
 Samedi : 9h-12h · 14h-17h

58 rue des papeteries
68000 Colmar
 Tél. : 03 89 20 30 40
 Fax : 03 89 24 36 70
expo.colmar@alsace-carreaux.fr
Heures d'ouverture :
 Du lundi au vendredi :
 8h30-12h · 14h-18h30
 Samedi : 8h30-12h · 14h-17h



Cité de l'Habitat
Route de Thann
68460 Lutterbach
 Tél. : 03 89 75 50 13
 Fax : 03 89 39 95 94
expo.lutterbach@alsace-carreaux.fr
Heures d'ouverture :
 Du lundi au vendredi :
 8h-12h · 14h-18h30
 Samedi : 9h-12h · 14h-17h

4 rue de Paris
68730 Blotzheim
 Tél. : 03 68 10 06 86
expo.blotzheim@alsace-carreaux.fr
Heures d'ouverture :
 Du lundi au vendredi
 9h-12h · 14h-18h30
 Samedi : 9h-12h · 14h-17h



La **Sélection**

alsace-carreaux.fr

Rejoignez-nous sur les réseaux sociaux